

Pokretna traka 23

Dželalija, Marko

Master's thesis / Diplomski rad

2023

Degree Grantor / Ustanova koja je dodijelila akademski / stručni stupanj:

University of Split, Faculty of Civil Engineering, Architecture and Geodesy / Sveučilište u Splitu, Fakultet građevinarstva, arhitekture i geodezije

Permanent link / Trajna poveznica: <https://um.nsk.hr/um:nbn:hr:123:332706>

Rights / Prava: [In copyright](#)/[Zaštićeno autorskim pravom.](#)

Download date / Datum preuzimanja: **2024-06-30**



Repository / Repozitorij:

[FCEAG Repository - Repository of the Faculty of Civil Engineering, Architecture and Geodesy, University of Split](#)



UNIVERSITY OF SPLIT



SVEUČILIŠTE U SPLITU

FAKULTET GRAĐEVINARSTVA, ARHITEKTURE I GEODEZIJE

Diplomski sveučilišni studij

Arhitekture i urbanizma

DIPLOMSKI RAD

tema odabranog područja:

Od Kaštelanskog zaljeva do Barbarinca:
Potraga za identitetom mjesta

naziv diplomskog rada:

Pokretna traka 23

SPLIT, 2022./2023.

student: MARKO DŽELALIJA

mentor: prof. art. TOMA PLEJIĆ dipl. ing. Arch.

komentor: dr. sc. ANA ŠVERKO dipl. ing. Arch.

konzultant za konstrukciju: dr. sc. IVAN BALIĆ dipl. ing. Građ.

Pokretna traka 23

Sažetak:

Postavljanjem nekoliko infrastrukturnih kralježnica okomito na 7 kaštela dovodi do stvaranja funkcionalnog policentričnog grada na zaljevu. Odabrano područje na ulazu Kaštel Sućurca, sjeverno od Barbarinca, nedefiniranog karaktera i potetnog šireg konteksta pokazuje potencijal za nastanak jedne takve bitne osi. Linija koja omogućava i transformira se u sve ono što je nužno kako bi se taj prostor dovea u red i postao novo središte.

ključne riječi:

Kaštel Sućurac, Barbarinac, Cemex, identitet mjesta, revitalizacija, kralježnica, junkspace

Conveyor belt 23

Abstract:

By placing several infrastructural spines vertically on 7 Kaštelas, it leads to the creation of a functional polycentric city on the bay. The selected area at the entrance of Kaštel Sućurac, north of Barbarinc, with an undefined character and a dynamic wider context, shows the potential for the creation of such an essential axis. A line that enables and transforms into everything that is necessary to put that space in order and to become a new center.

Keywords:

Kaštel Sućurac, Barbarinac, Cemex, place identity, revitalization, spine, junkspace

Kaštelanski zaljev

XL
L
M
S

1. Što je identitet i gdje to mogu kupiti?
2. Mjerilo i Karakter
3. Kaštelanski zaljev – Stapanje Gradova
4. Kaštela – Prostrana Suburbija
5. Mjesto Bez Imena
6. Barbarinac – Zaboravljeni Dragulj

Što je identitet i gdje to mogu kupiti?

Identitet mjesta je jedinstvena kombinacija obilježja, različitih karakteristika, koje prepisujemo tom mjestu, a po kojima je taj prostor specifičan i prepoznatljiv. Identitet mjesta manifestira se unutar pojedinca, a opet djeluje na kolektivnoj razini. Skup doživljaja korisnika nekog prostora rezonira pojedine karakteristike snažnije, stvarajući harmoniju specifičnu za to mjesto. Ono postaje dio kolektivne svijesti, stvarajući spontan i neopipljiv brend tog mjesta. On živi kao ne materijalna baština neke populacije, generacije, grupe korisnika.

Identitet mjesta cjelina je koju čine materijalne i ne materijalne karakteristike. Materijalne karakteristike definirani su stalnom scenografijom tektonike topografije i arhitekture tog prostora, materijalima, raznim predmetima i namještajem koji su konstantni. Mirisi, zvukovi, temperatura hladnog povjetarca ili žega sunca, ponavljajući događaji, ugođaji, vrijeme događanja, trajanja, broj ljudi, frekvencija prolaznja, dolazaka, svrha prostora... Brojne su kategorije ne materijalnih karakteristika. One su vezane uz grupu korisnika nekog prostora na kulturološkoj, socijalnoj, tradicijskoj pa čak i nacionalnoj razini. Brojnost i specifičnost tema na koje se odnose čine identitet mjesta jako podložnim promjenama. Ako za primjer uzmemo Bačvice, materijalne karakteristike koje čine identitet mjesta će za većinu korisnika biti iste: pijesak, pličak, more, stijene "Kavala", stupovi pontona u moru... One ne materijalne: ljetno kupanje, picigin, "skakanje s Kavala", noćno kupanje, druženja itd., karakteristike su koje čine identitet prostora zadnjih stotinjak godina. Kupalište bačvice snažni su dio splitskog brenda. Gotovo je nemoguće zamisliti da su se na tom prostoru sredinom 19. stoljeća prale bačve ili kupali konji. One ključne materijalne karakteristike prostora su tada bile gotovo pa iste. Izgradile su se neke građevine, ali one glavne promjene bile su ne materijalne i iskorištavale u postojeće potencijale. To direktno pokazuje koliku snagu može imati prenamjena prostora kao i promjena kulture življenja (koja se događa spontano).



Kao još jedan primjer snažnog brenda u Splitu je Poljudska ljepotica. Prostor koji se prije nazivao Poljudskim blatom nije imao ni približnu snagu identiteta mjesta koju uživa danas. Snažne ne materijalne vrijednosti stanovnika grada Splita su izgrađenom stadionu dale iznimnu važnost i ikoničnost koju nosi danas. Kada se kaže Poljud zna se da se priča o stadionu, ne o bazenima, parkovima ili terenima koji se tu također nalaze. Da se kultura Splitsana i Dalmatinaca ne vrti toliko oko Hajduka nedostajala bi ključna ne materijalna vrijednost identiteta Poljuda. Možda bi Spaladium arena bila mnogo vrijednija građevina u očima Splitsana, da su se u njoj održavale manifestacije koje se jednako simpatiziraju kao Hajduka.



Nisu sve karakteristike važne. Nisu sve ni relevantne. Karakteristike mjesta ne mogu se rangirati po ljestvici, bolje ili lošije. Tu dolazi do sukoba objektivnog promatrača s korisnikom. Neko mjesto može imati objektivno loše karakteristike a imati toliko jak identitet mjesta da se čak i među ljudima koji nisu primarni korisnici stvara otpor prema prenamjeni. Također mjesto s objektivno dobrim karakteristikama ne znači da će stvoriti prepoznatljiv identitet mjesta. Nije rijetkost da se ljudi protive rekonstrukcijama i prenamjenama kada ih identitet tog mjesta veže za sjećanja, emocije i tradicije. Čak ni onda kada je neki prostor zapušten i van funkcije.

Što je identitet i gdje to mogu kupiti?

Ako je identitet mjesta vezan uz subjektivne doživljaje, znači da je vezan uz događaje koji se tu odvijaju. Prostor je konstantna varijabla. I dok se u stabilnim uvjetima identitet prostora može zadržati jako dugi period vremena, promjene su realna pojava. Gradovi rastu, mijenjaju se, šire se horizontalno i vertikalno, mijenjaju se namjene, populacija raste ili se smanjuje, kultura življenja evoluirala, standardi se mijenjaju, priroda se mijenja... Ako je, uz prostor, promjena jedina konstanta, logično je očekivati da će se identitet mjesta razvijati sukladno promjenama kojima je izložen. On gotovo da je generacijski određen, a sam prostor predstavlja vrijednost koja je rezervirana za iduću generaciju jednako koliko i za prošlu. Važno je da prati trendove i potrebe vremena koje je i onog koje dolazi.

Promjena, koliko god potrebna, može izazvati dobre i loše reakcije. Mijenjanje prostora koji je imao snažan identitet, a više ne služi ničemu, opet može izazvati otpor. Ljudi su materijalna bića. Vezani su fizički pojam tog mjesta. Što je iznimno paradoksalno kada se uzme u obzir da ih za te ruševine vežu samo sjećanja identiteta mjesta. Uz to što su materijalna također su i bića navike, kada je neki prostor dugo takav kakvog ga oni pamte i trenutno vide, teško je zamisliti da će to biti išta drugo u budućnosti nego ono što je to sada za njih. A možda je i to neka ljudska opreznost s željom da prostor ne postane lošija verzija sebe, da ne izgubi dušu i karakter koji trenutno ima iako možda stagnira ili propada. Smiješno je kada promislimo kako ne živuća tvar zato što je udomila život u jednom trenutku sama postane živa i postaje jednak član ljudskog života u našem oku te ga stoga tretiramo takvog. Dajemo mu osobnost, nadimke i opise ka da nam je prijatelj: Stara Realka koja udomljuje dvije gimnazije tretirana kao profinjena dama, Marmonotva ulica kao druželjubiv i karizmatičan znanac, Splitski Get kao lukavi poznanik s mračnijom pozadinom, Marjan kao pluća grada ili Stari plac kao umirovljeni sportaš s nekolicinom priča.



Svaki prostor ima svoj identitet. Kvaliteta promjene prostora mjerit će se s obzirom na identitet koji je taj prostor nekada bio. Kulturni plesnjaci na krovu zgrade Dalmacijavino postavili su visoku ljestvicu za razvoj tog prostora. Onda kada identitet nekog mjesta nije toliko snažan, mnogo je veći raspon opcija koje taj prostor može postati, crte ograničenja su šire i labavije zbog manjka povijesnog traga. Njegova najsnažnija točka ujedno je i najslabija, potencijal za sve ili ništa, za postati novi brend i istaknuti dio neke veće cjeline ili propast i upadanje u rupe zaborava. Uz sve to se još mora uzeti u obzir nepredvidiva ljudska čud koja dvije objektivno iste lokacije mogu imati totalno drugačiju sliku i dopadljivost. Kao glavni predvoditelj za definiranje i ocjenjivanje prostora za razliku od objektivnih polazišta, ljudsku kritiku teško smještavamo u mjerljive podatke. Metodologije razvijene za razumijevanje identiteta mjesta s te perspektive prvenstveno uključuju kvalitativne tehnike, kao što su intervjuiranje, promatranje sudionika, analiza diskursa i mapiranje niza fizičkih elemenata. Pomoću ovih metodologija se uspješnije dolazi do definiranja lokacija te preobrazba i stvaranje novih. Popularan naziv za ovakvo djelovanje u planiranju i dizajniranju jest Placemaking, gdje je opće prihvaćeno da je termin prvi uveo H. M. Proshansky 1978. godine, koji je definirao identitet mjesta kao "one dimenzije sebe koje definiraju osobni identitet pojedinca u odnosu na fizičko okruženje pomoću složenog obrasca svjesnih i nesvjesnih ideja, osjećaja, vrijednosti, ciljeva, sklonosti, vještine i tendencije ponašanja relevantne za određeno okruženje"



Što je identitet i gdje to mogu kupiti?

Placemaking ili Izrada mjesta na hrvatskom kao sveobuhvatna ideja i praktičan pristup poboljšanju susjedstva, grada ili regije, stvaranje mjesta nadahnjuje ljude da kolektivno ponovno osmisle i razrade javne prostore kao srce svake zajednice. S ovim se postiže stvaranje i jačanje veze između ljudi i mjesta koje dijele, proces stvaranja mjesta potiče na suradnju i osjećaj zajedništva kojemu je rezultat ne samo kvalitetno mjesto u materijalnom smislu već i duhovnu povezanost s zajednicom koji taj prostor udomljuje. Više od pukog promicanja boljeg urbanog dizajna, stvaranje mjesta olakšava kreativne obrasce korištenja, obraćajući posebnu pozornost na fizičke, kulturne i društvene identitete koji definiraju mjesto i podupiru njegovu stalnu evoluciju. Ovo je nešto što bi se moglo kod nas u nekom kapacitetu poistovjetiti s kvartovskim inicijacijama samo u malo drukčijem kontekstu.

What Makes a Great Place?

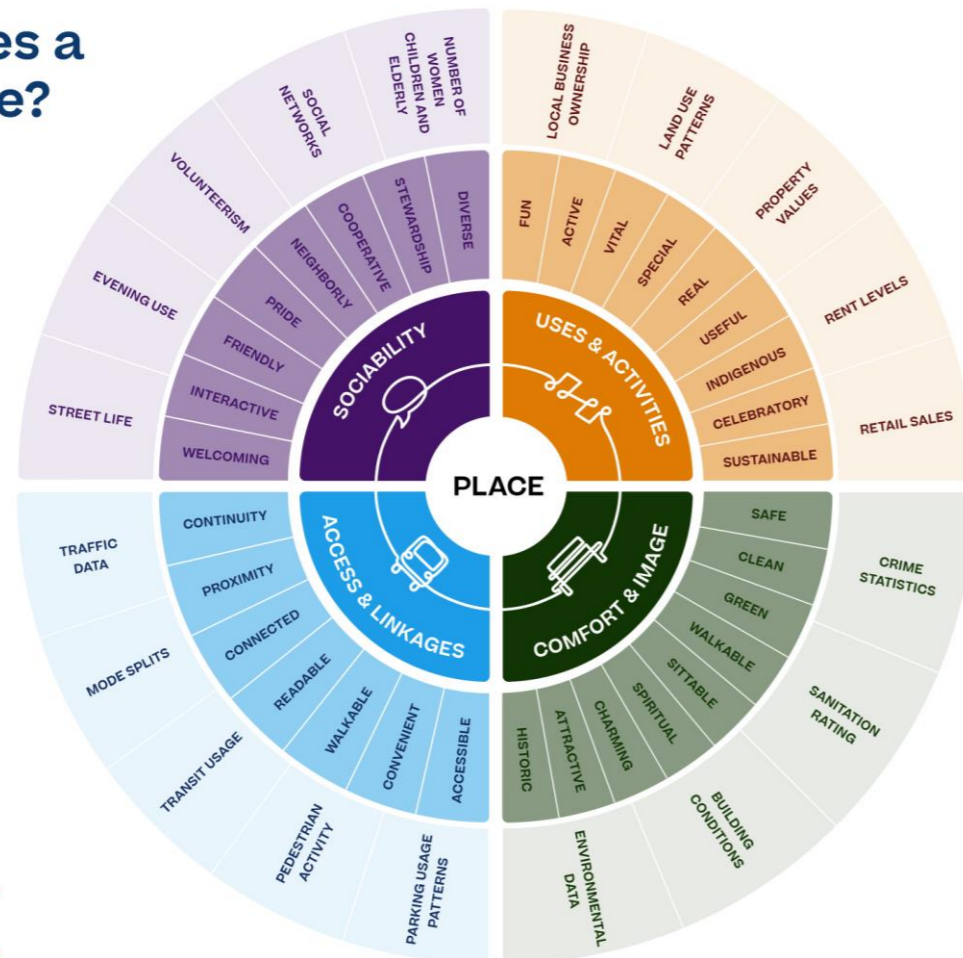

Dijagram mjesta jedan je od alata koje je Project for Public Spaces razvio kako bi pomogao zajednicama da procijene mjesta. Unutarnji prsten predstavlja ključne atribute mjesta, srednji prsten njegove nematerijalne kvalitete, a vanjski prsten njegove mjerljive podatke. stiku

WHAT MAKES A GREAT PLACE?

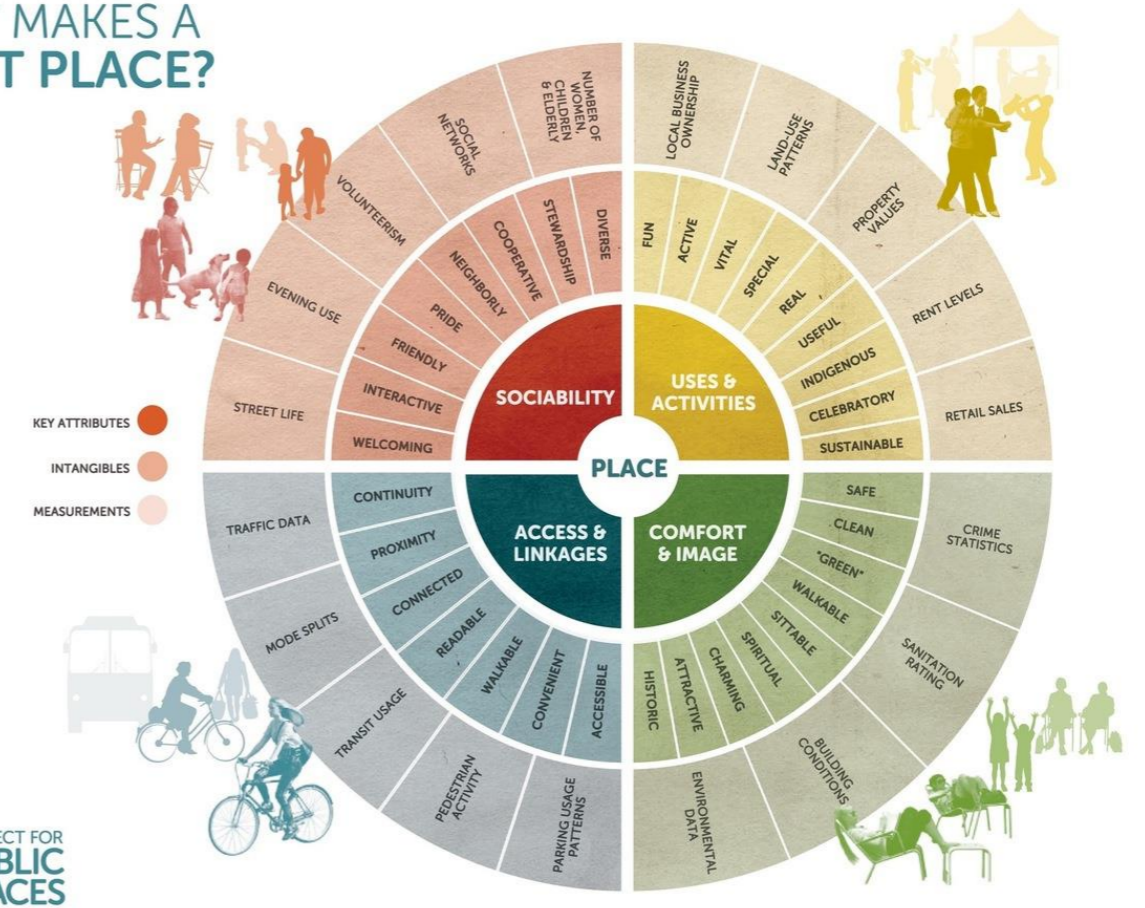

PPS je identificirao jedanaest ključnih principa za stvaranje mjesta koji su pridonijeli jačanju koncepta:

1. Zajednica je stručnjak
2. Stvorite mjesto, a ne dizajn
3. Potražite partnere
4. Oni uvijek govore "To se ne može učiniti."
5. Imajte viziju
6. Imajte viziju
7. Obrazac podržava funkciju
8. Razdjeli
9. Eksperiment: Lakše, brže, jeftinije
10. Novac nije problem
11. Nikad nisi gotov



● Mjerilo i Karakter

XL, L, M, S

Nakon definiranja identiteta mjesta i obrazloženje njegove važnosti valjalo bi iskoristiti sva ta saznanja u korist promatranja vlastitog područja kako bi se bolje razumjelo trenutno stanje u kojem se nalazi, pogled na budućnost te uvid na sve pozitivne i negativne karakteristike uz moja osobna stajališta. Lokacije će se smjestiti u kontekst, kratko povijesno obrazložiti uz opće informacije o njima. Ovaj osvrt koncipiran je kao pogled na 4 mjerila od kojih je svaki dobio svoj opisni pridjev, počevši od Kaštelanskog zaljeva (ZANEMAREN), 7 Kaštela (ZAPUŠTENI), početak Kaštel Sućurca (NEDEFINIRAN) i otok Barbarinac (ZABORAVLJEN). Sva 4 mjerila imaju zajedničke probleme ili motive koji ih vežu te će se dogoditi preklapanja u detaljnijem djelu njihove analize ali isto tako imaju i svoje specifične izazove.

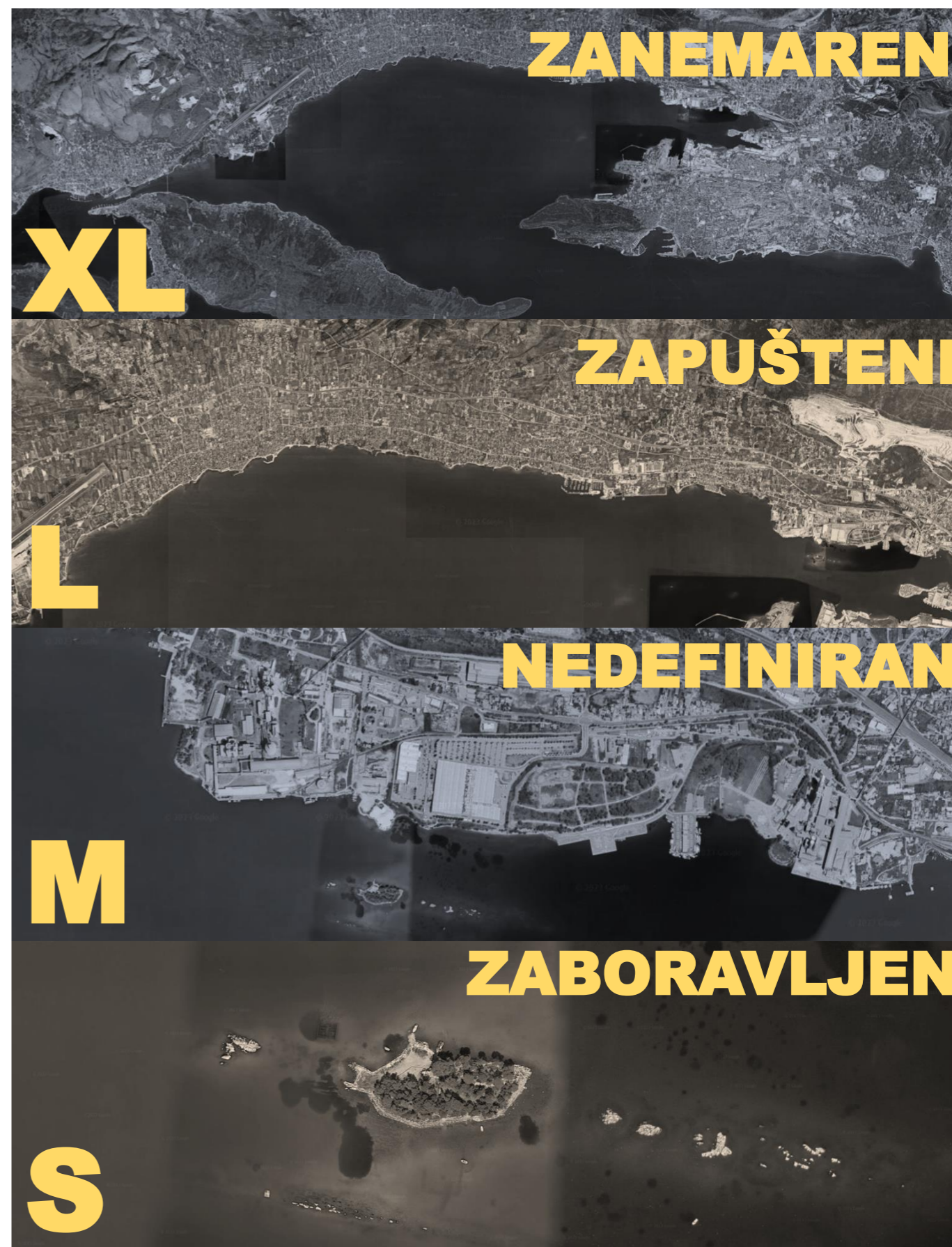
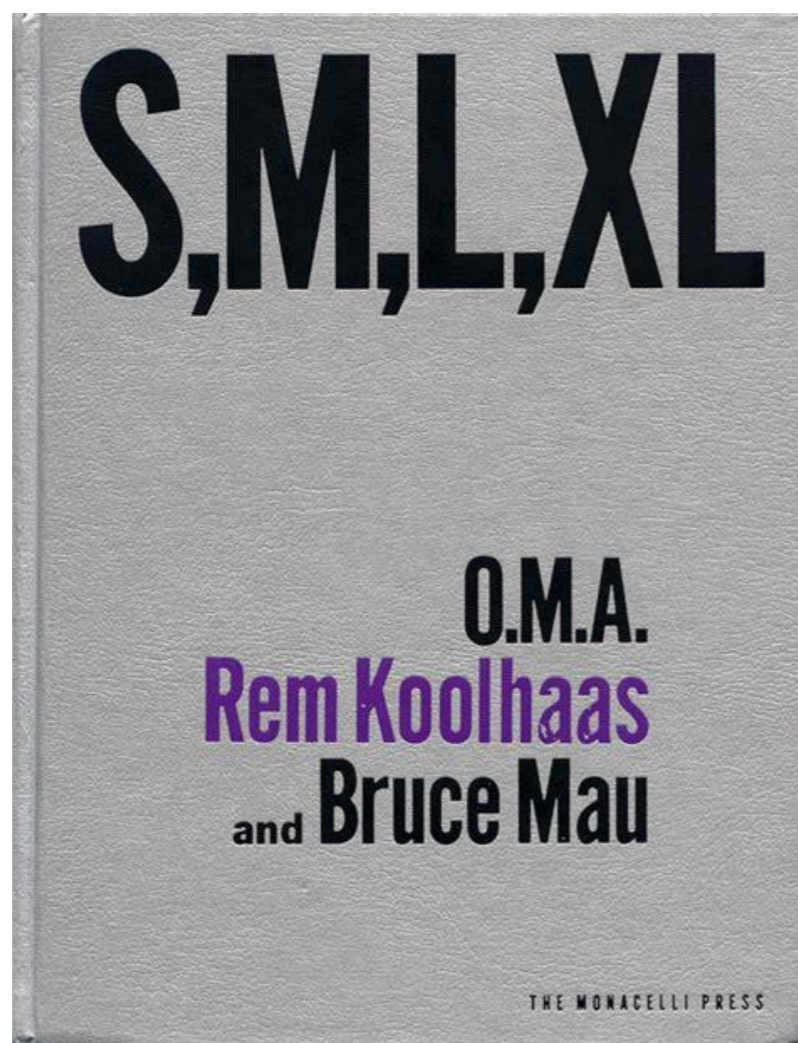

Kaštelanski Zaljev – Stapanje Gradova

XL, L, M, S

„Nema vode, nema života. Nema plavog, nema zelenog.” – kaže nam poznata morska biologinja, Sylvia Earle. Kroz povijest su sve velike civilizacije nastale u dolinama velikih i plodnih rijeka, ili uz obale sigurnih mora kako bi iskoristili sve pogodnosti koje oni nude. Opskrba hrane, izvor prijevoza, obranljiv položaj i zdravo okruženje. Takve okolnosti nisu zaobišle ni područje Dalmacije koja je uz svoju prostranu obalu poprimila mnogobrojna naselja i kulture, jedan od istaknutijih lokacija jest Kaštelanski zaljev. Prve tragove civilizacije na tom području ostavljaju stara ilirska plemena, zatim Grci i Rimljani u antičkom dobu s nastankom Salone i Dioklecijanove palače. U srednjem vijeku doseljavaju Slaveni i uz njih niču nova mjesta ili se redefiniraju stara i tokom vremena postaju sve razvijenija što se bliže suvremenom dobu s naglaskom na 20. stoljeću gdje se dogodila najveća promjena u smislu urbaniteta, kulture i ekologije.

Geografskim pogledom Kaštelanskog zaljeva primijetiti ćemo da se nalazi na južnom djelu Republike Hrvatske po sredini Dalmacije na obali Jadranskog mora. Izrazito je zatvoren zaljev. Sa sjevera i sjeveroistoka je zatvoren glavnim kopnom, s južne strane ga zatvara Splitski poluotok, a sa zapada i jugozapada ga omeđuje trogirski otok i otok Čiovo. Na obalama ovog zaljeva se nalaze sedam Kaštela, Solin, Split, Trogir, Vranjic, Arbanija, Slatine, Mastrinka, Divulje i Sveti Kajo, a do 7. stoljeća se tu nalazio i rimski grad Salona čiji se ostaci i danas vide pokraj Solina. U zaljev se ulijeva rijeka Jadro (u Solinu) i potok Pantana (kod Trogira). U njemu se nalaze i brojni manji otoci, poput Školjića, Galere, Barbarinca te hridi Šilo. Prosječna dubina zaljeva je 23 metra, a površina iznosi 55 km².



Kako bi bolje sagledali trenutnu situaciju urbanog razvoja zaljeva, moramo se vratiti natrag u 20. stoljeće. Naime prije novog velikog industrijskog vala generalno je prevladavala poljoprivreda zbog obilje vode koja se nađe na razgraničenju flišnih zavala i karbonatnih uzvisina, koje zatvaraju cijelo područje. Tako nastaju mnogi potoci i bitna rijeka Jadro koja je i danas izvor pitke vode. Za vrijeme postojanje bivše države Jugoslavije, sredinom 20og stoljeća, događa se veliki preokret u društveno – ekonomskom pogledu koji drastično mijenja Kaštelanski zaljev te ostavlja više negativnih nego pozitivnih čimbenika s kojima se danas i u budućnosti moramo suočiti. Nova jugoslavenska vlast preuzela je socijalistički model upravljanja gospodarstvom što je rezultiralo favoriziranjem industrijske djelatnosti. Novi industrijski val sa sobom je vukao i velike demografske promjene koje su se primarno očitovale u masovnom procesu urbanizacije, odnosno deruralizacije. Glavni akter na tom području biva grad Split koji se već prije isticao kao povećani obalni grad u razvoju. Podatak koji ukazuje da je postao centar masovnog doseljavanja ruralnog stanovništva jest da je 1961. godine Split imao 87 303 stanovnika, a deset godina nakon čak 133 048 stanovnika. Te velike demografske brojke popratile su velika prostorna preuređenja, grad se širio sjeverno i istočno. S vremenom su se sva mjesta razvijala ali ne jednakom brzinom kao Split te su sva ta manja naselja počela poprimat služuću ulogu za rapidno rastući grad pod Marjanom. Problem se kasnije iskaza iako na početku vrlo vidljiv, da se Split razvija na dentrimnt ostalim naseljima. Cijeli zaljev postaje jedan veliki grad s središtem u Splitu, u biti monocentrični razvoj regionalne sredine grada Splita. Takav model koji se razvija je zapravo štetan na sam grad koji nije možda opremljen za sve kapacitete dok satelitski gradovi nikad nisu poprimili svoj puni potencijal.

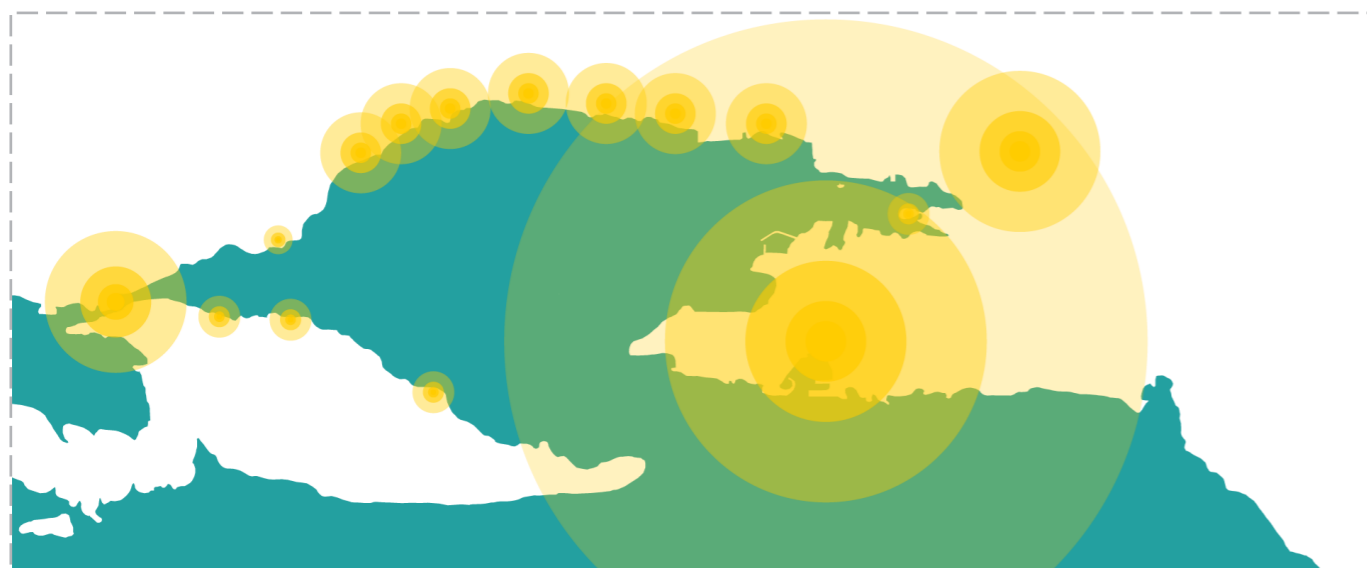

Više od 60% stanovnika Splitsko dalmatinske županije živi na području Kaštelanskog zaljeva

Split – 160 577 stan.
Kaštela – 37 794 stan.
Solin – 24 862 stan.
Trogir – 12 393 stan.

235 626
Ukupno stanovništvo 4 najveća grada na zaljevu

Kaštelanski Zaljev – Stapanje Gradova

XL, L, M, S

Ovo mjerilo dobiva pridjev ZANEMAREN zbog razloga slabo iskorištenog potencijala komunikacije svih gradova na zaljevu i iskorištavanje prirodnog dobra kojeg posjeduje. Naime očigledno je da sve zajednice na zaljevu ovise jedno o drugome u nekoj kapacitetu te u zajedničkom radu leži odgovor rješavanju problema kao što su nekontrolirano širenje lokaliteta, slabije izvedena i iskorištena infrastruktura, nesrazmjer stanovništva i zagađivanje prirodnog dobra. Milutin Glavički već prepoznaje ove detalje za vrijeme stvaranja Splitskog GUPa u sedamdesetima gdje u svom promemorijumu kaže: „Prvo što treba istaći je regionalni pristup odnosno sagledavanje uticaja širih prostora na razvoj Splita, Trogira i Omiša, i uloge budućeg grada u okviru Dalmacije, Hrvatske, Jugoslavije i ovog dela Europe. Ovaj pristup nije dovoljan samo kada se radi o turizmu, već i u oblasti privrede, naročito industrije.” Nadalje spominje o unaprijeđenju čovjekove sredine i kao treću komponentu naglašava važnost prometnog rješenja na razini zaljeva: „Treće pitanje je saobraćaj od čijeg dobrog rešenja zavisi i dobar život u budućem gradu od Marine do Vrulja. U okviru saobraćaja posebnu pažnju zaslužuje javni saobraćaj čijom efikasnošću se može sprečiti nepotrebno korišćenje ličnih vozila i zagušenje odnosno zagađenje ambijenta koje ova vozila prouzrokuju. Pored autobusa i brze gradske željeznice u daljoj budućnosti treba iskoristiti do maksimuma sve mogućnosti koje pruža more za masovan i brz prevoz između stambenih i radnih zona koje su nanizane duž obale.” Kao krvne žile koje prenose krv kroz tijelo tako i prometnice dovode i odvođe ljude do lokacija i od iznimne je važnosti da funkcioniše u što boljem kapacitetu jer u suprotnom tijelo onda umire. Cestovni promet je glavni u ovom slučaju ali zbog velike količine korisnika trpi brojne gužve naročito ljeti kada kreće turistička sezona. Jedno od mogućih rješenja bi bila aktivacija željezničke pruge koja okružuje zaljev. Kratke distance između točke interesa na brzom vlaku mnogo bi ubrzalo i olakšalo generalni promet uz smanjenje zagađivanje okoliša. More je isto tako dobra opcija kako je spomenuo Glavički gledajući manjak prometnog ometanja, izniman broj luka i ubrzan transport. Generalno more između naselja slabo je iskorišteno u svrhu industrije, i infrastrukture jedino je posvećeno turizmu.

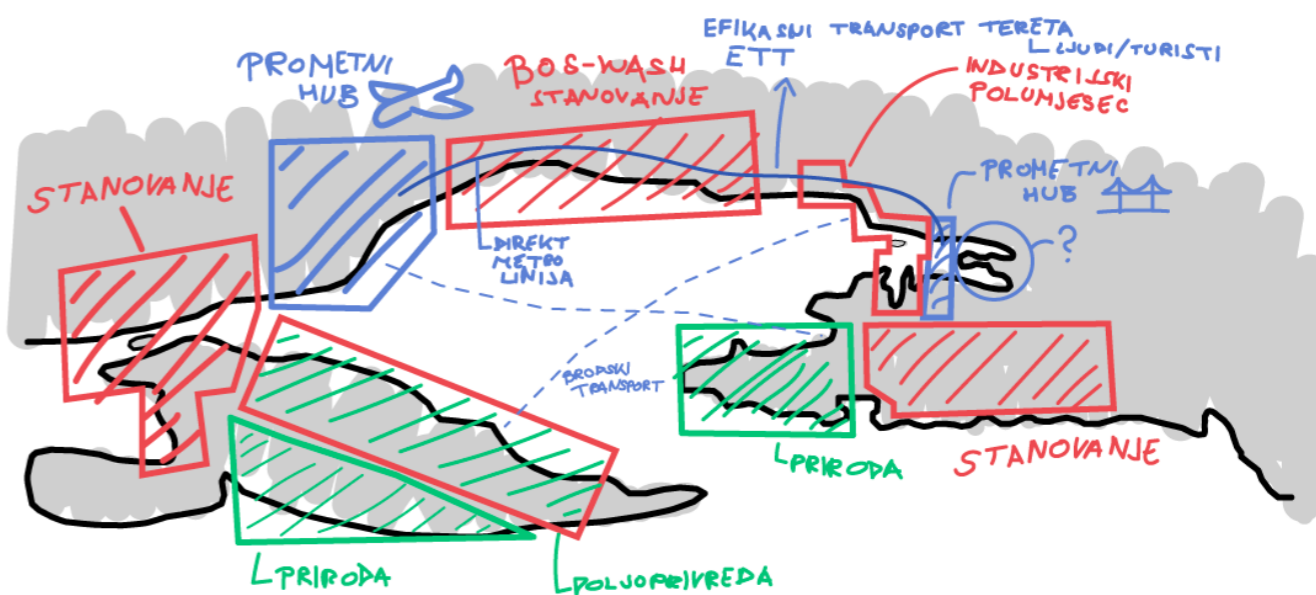

Druga vlastita skica kada se promišljalo o urbanizmu u mjerilu zaljeva

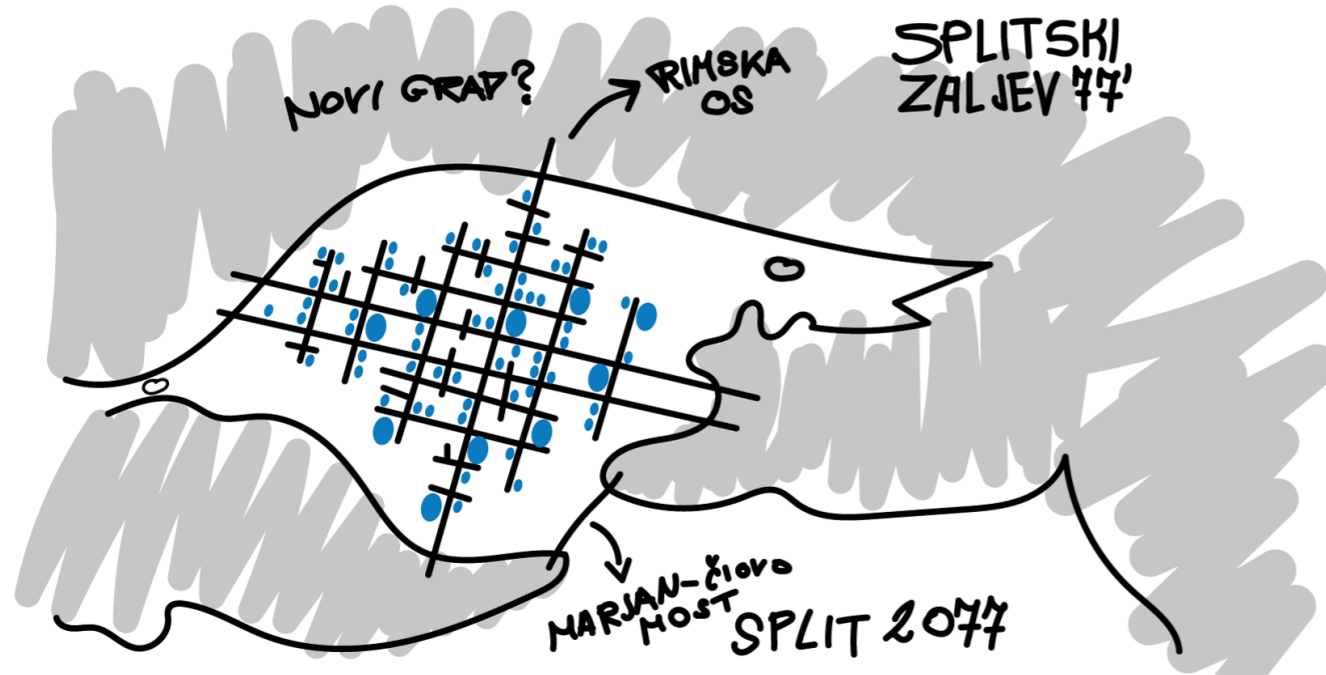

Prva vlastita skica kada se promišljalo o temi na diplomskom radu



● Kaštelanski Zaljev – Stapanje Gradova

XL, L, M, S

Dobar način razmišljanja po uzoru na kojoj je i prva skica nacrtana iz prošle stranice jest urbanistički projekt Tokya od Kenzo Tangea iz 1960 godine. Glavni plan imao je za cilj odgovoriti na izazove urbanog širenja s kojima se suočavaju industrijski gradovi. S dubokim razumijevanjem novih urbanih trendova i vjerovanjem u utjecaj dizajna, Tange je predložio novi fizički poredak za Tokio kako bi podržao njegov rast i revitalizaciju. Tadašnji novi Metabolistički pokret imao je za cilj stvoriti novu arhitekturu i urbanizam koji bi se prilagodio rapidno širućem gradu. Tange je vjerovao da je uvođenje automobila u urbani život promijenilo način na koji ljudi percipiraju prostor i stoga pozvalo na novi prostorni poredak u obliku megastrukture. Predložio je linearnu megastrukturu koja se sastojala od fiksne mreže autocesta i podzemnih željeznica s programom koji se mogao mijenjati i razvijati prema potrebama stanovništva. Smatra se da je ovaj linearni sustav isprepletenih petlji, osmišljen da se širi preko zaljeva, započeo desetljeće dugo megastrukturno kretanje.

Promatrajući ovaj projekt kroz prizmu današnjeg vremena i saznanja doima se dosta utopijski i glomazan čak i za standarde Tokya no iz njega se mogu izvući vrijedne informacije koje služe i danas. Način sagledavanja infrastrukture kao glavne okosnice je nešto što je i danas relevantno i ideja izmjenjivosti programa je nešto što se iznimno vrednuje. Najzanimljiviji detalj projekta smatram da je odluka o ne izbjegavanju mora kao površine za izgradnju ili neku vrstu djelovanja i planiranja je nešto što mislim da bi se trebalo translahirati na Kaštelanski zaljev.

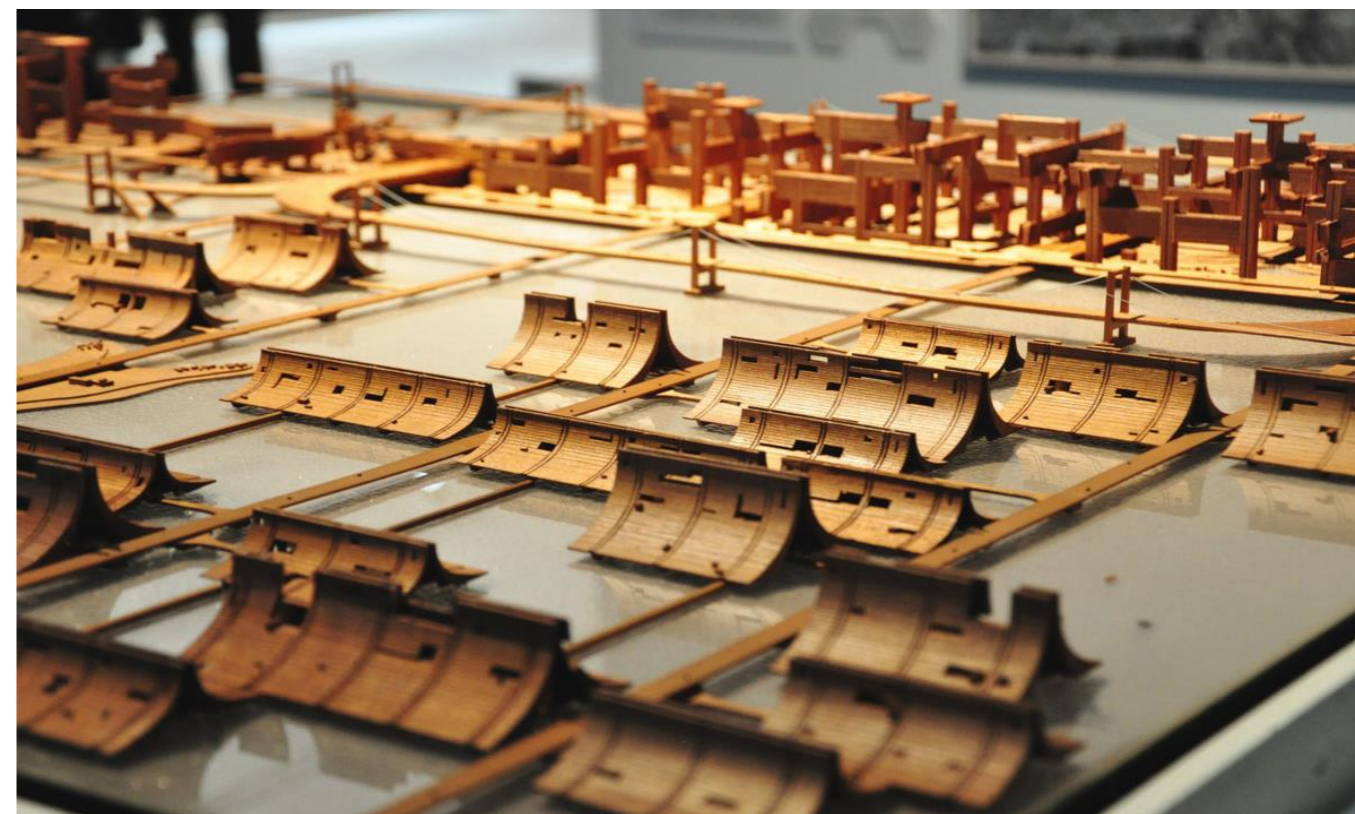
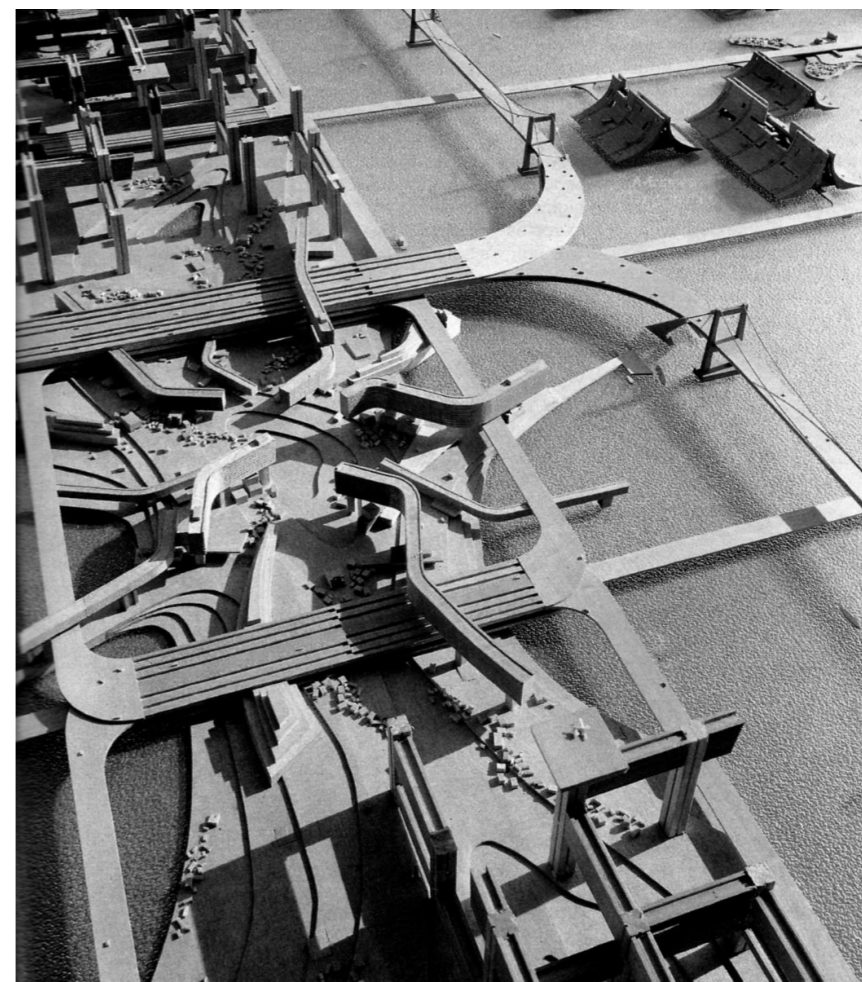
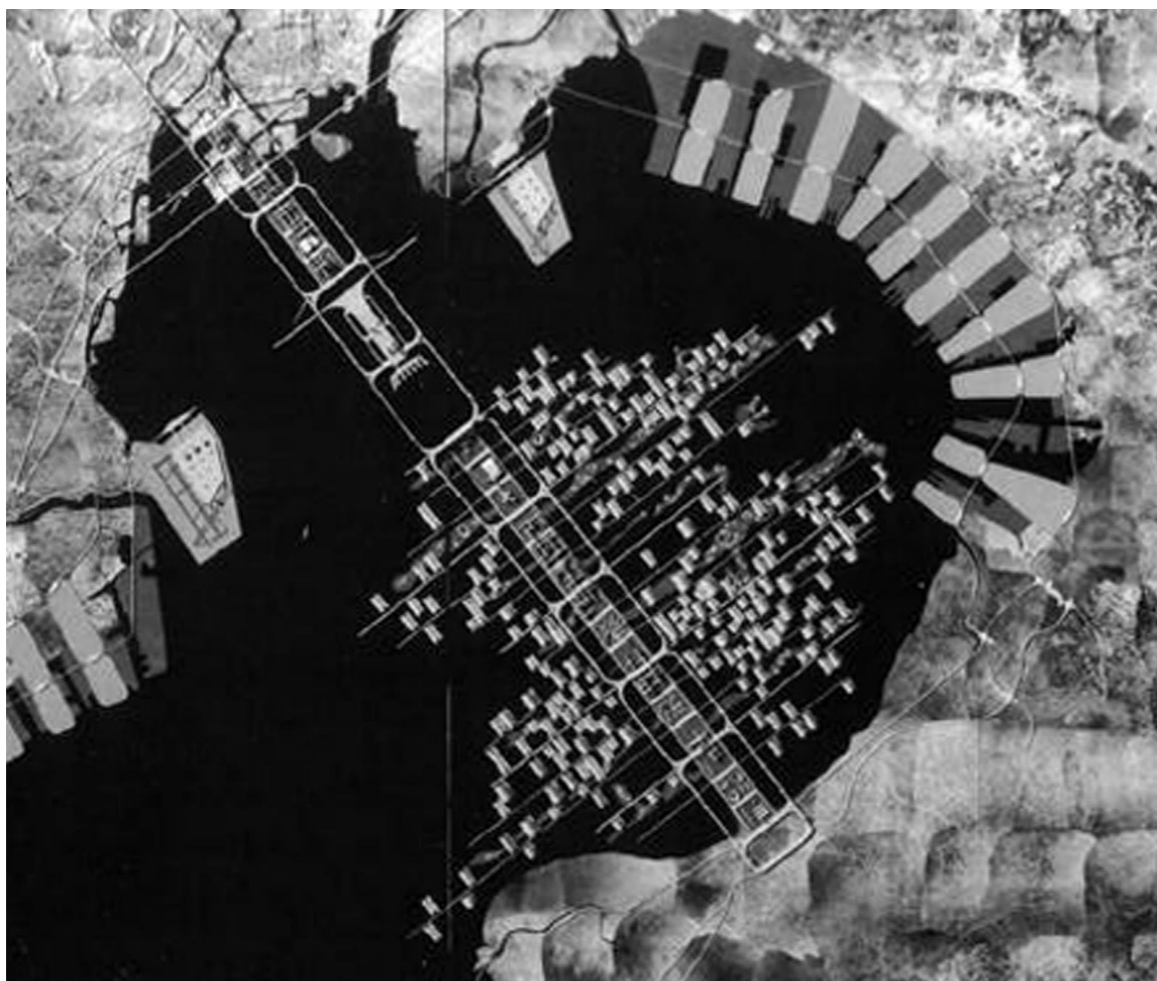

Kaštela – Prostrana Suburbija

XL, L, M, S

Naziv Kaštela podrazumijeva niz od sedam spojenih naselja između Trogira i Solina. To su: Štafilčić, Novi, Stari, Lukšić, Kambelovac, Gomilica i Sućurac. Kaštela graniče s Trogirom na zapadu i Solinom i Splitom na istoku i vrlo su dobro povezana glavnim cestovnim pravcima s tim dijelom Dalmacije, ali i s kontinentalnom Hrvatskom. Iznad Kaštela se u smjeru zapad-istok proteže planina Kozjak (779 m), a nešto dalje prema istoku i planina Mosor (1339 m). Kaštelanski zaljev, južna granica Kaštelanskoga polja, predstavlja potonulu depresiju između spomenutih planina na sjeveru i poluotoka Marjana i otoka Čiova na jugu. Rub između kopna i mora prate plićaci s čestim žalom, hridima i minijaturnim otocima. U geološkom smislu prevladavaju vapnenac i fliš. Fliš ne prelazi visinu od 400 m i njegove blage padine, osobito prema moru, prekrivene su obradivim plodnim tlima. Izvori vode izbijaju upravo na liniji dodira fliša i vapnenca, te su Kaštela bogata podzemnim i nadzemnim vodotokovima. Glavna kaštelanska prometnica je Stara kaštelanska cesta, danas Cesta dr. Franje Tuđmana, koja je velikim dijelom ostatak ceste za Split, građene u vrijeme maršala Marmonta. Ona je rasterećena tek izgradnjom jadranske magistrale, koja uglavnom prolazi izvan naseljenih dijelova. Za gospodarstvo je također važna i željeznica, a koja je sa svojih 5 stajališta na području Kaštela sastavni dio splitske prigradske željeznice.

Središte gradske vlasti nalazi se u Kaštel Sućurcu. Tokom vremena Kaštela su se spojila u jednu neprekinutu cjelinu te su 1986. godine uspješno uspostavili općinu Kaštela. Raspadom Jugoslavije i uspostavom Republike Hrvatske Kaštela dobivaju status grada.

Demografski pogled na ovu lokaciju vidimo da se kao što je prije napomenuto dogodio veliki porast stanovništva nakon boljitka gospodarstva. Iako su od tada bili usponi i padovi u gospodarstvu, Kaštela i dalje imaju prirast stanovništva. Osim naseljavanja, porastu stanovništva pridonosi i prirodni prirast koji je pozitivan i danas, Kaštela se uvrštavaju u rijetke gradove u Hrvatskoj s višim natalitetom od mortaliteta.



U vremenu socijalističke uprave GUP Splita sezao je sve do Pantana, nekoliko kilometara istočnije od Trogira. U svakodnevnom životu to je zadavalo brojne probleme običnim građanima, jer svi su bili Splitsani, ali neki su živjeli i preko 20 km. od samog Splita.

Gospodarstvo Kaštela kroz povijest se oslanjalo na poljoprivredu i ribarstvo. Zahvaljujući plodnom Kaštelanskom polju Kaštela su imali mnoge prepoznatljive poljoprivredne proizvode od čega su najpoznatiji: vino i trešnja. Bitan događaj koji poboljšava situaciju i postavlja temelje za prometnu infrastrukturu jest postavljanje željezničke pruge u 19. stoljeću. Nadalje početkom 20. stoljeća postavljaju se prvi hoteli uz obalu i započinje se otvaranje turističke grane koja će sve do danas imati uspone i padove. Ono po čemu su danas Kaštela poznata i što je iznimno promijenilo njihov karakter i dalo im gospodarski zamah je dolazak prve industrije nakon prvog svjetskog rata, grana koja će imati još jači gospodarski val za vrijeme Jugoslavije. Nakon raspada bivše države Kaštela su se opet vratila u nedefiniranu zonu gospodarstva gdje ni jedna grana nije u idealnom stanju. Uza sve to prisutan je i stalan porast broja stanovnika doseljavanjem koji gradske vlasti procjenjuju na preko tisuću ljudi godišnje, što predstavlja silno opterećenje za ionako slabu gradsku infrastrukturu. Primarni cilj gradskih vlasti je povratak turizma u Kaštelima, no zbog mnogih problema (divlje gradnje, nedostatak infrastrukture, nedostatak kapaciteta hotela itd.) dolazi do pitanja hoće li uopće turizam zasjati kao nekad u Kaštelima. Osim toga se pokušava i obnoviti poljoprivreda u Kaštelima, no zbog rapidnog rasta grada nestao je veći dio kaštelanskog polja što i to dovodi u pitanje. Veliki gospodarski poticaj trebalo bi dati dovršenje projekta Eko-kaštelanski zaljev kojim bi se konačno trebala riješiti pitanja oborinskih i kanalizacijskih voda na području Kaštelanskog zaljeva.



● Kaštela – Prostrana Suburbija

XL, L, M, S

Prva misao koja se formira kada je riječ o Kaštelima jest ZAPUŠTENI. Kaštelanski prostor u koji se nikad nije ulagalo da bude reprezentativan jer je bio nebitan, gotovo kao backstage grada koji trpi nered, tako rečeno arhitektonsko zagađivanje prostora ili divlja gradnja. U više razgovora s različitim tipom ljudi ponovile su se određeni frazemi i razmišljanja za to područje koja su nažalost češće negativna nego pozitivna: propala industrija, nerazvijeno, zagađeno. Dugo vremena se Kaštela promatraju kao jedna vrsta suburbije u korist Splita, ne doživljava ga se kao samostojećim gradom već kao ekstenzija za nekog drugog. Takav karakter koji mu se gradi otežava njegovu promjenu prema boljem. Pogotovo teško odmicanja od stigme propalog industrijskog sektora koji diše na škragama. U promišljanjima prema boljemu postoje mnoge prilike za to a najbolji primjer toga koji bi ovdje služio jest studij Brownfields land. Brownfield se odnosi na zemljište koje je napušteno ili nedovoljno iskorišteno zbog gospodarske promjene i industrijskog onečišćenja. Specifična definicija brownfield zemljišta varira i o njoj odlučuju kreatori politike i/ili graditelji zemljišta u različitim zemljama. Općenito, brownfield zemljište je mjesto koje je prethodno razvijeno u industrijske ili komercijalne svrhe i stoga zahtijeva daljnji razvoj prije ponovne uporabe. Područja kao šta su ta smanjuju vrijednost okoliša u estetskom, ekonomskom, sociološkom i psihološkom smislu te takvi zapušteni prostori u tkivu grada smanjuju atraktivnost grada i vrijednost zemljišta zbog kojeg se stvara zatvoreni krug propadanja i zaostajanja. Pomoću procesima urbane regeneracije i reciklaže zemljišta takvog slučaja se mogu spasiti od propadanja. Vraćanje nekretnina u ponovnu upotrebu ima ne samo koristi za sami okoliš, već i u ekonomskom smislu. Recikliranje zemljišta može se također pokazati kao glavni čimbenik u očuvanju otvorenog, zelenih površina i poljoprivrednog zemljišta. Trebali bismo sačuvati prvoklasna neizgrađena područja za budući užitek i koncentrirati naše građevinske napore na zadržavanje i ponovnu upotrebu postojećih zgrada, preuređenje zgrada čija je funkcija promijenjena, sanaciju i ponovni razvoj lokacija.



„Svi mi nismo samo svoji, već smo i nečiji”, pogotovo prostor jer je svačiji. Kuća može biti moje vlasništvo, ali njeno pročelje pripada gradu. – J. Rošin, komentar na identitet mjesta i etici o B. Magašu, The Architects Unplugged



Mjesto Bez Imena

XL, L, M, S

Prostor na rubu Kaštel Sućurca, u blizini Brižina i Čavli, istočno od Cemexa i zapadno od Pevexa te sjeverno od otoka Barbarinca je mjesto koje ne posjeduje ime. Lokacija koja se mora opisati okolnim kontekstom da bi ga se razumjelo i pronašlo. Prostor kojeg je industrijski val preuzeo i napravio svojim. I sada jedini karakter koji je poprimio, industrijski, je u lošem stanju i ostaje prostor između, ponovno NEDEFINIRAN. Ovakav slučaj nije prvi u Kaštelima ni bilo gdje drugdje na svijetu već je pitanje što učini prije nego li postane još jedan junkspace. Iako trenutno zanemaren, ipak pokazuje veliki potencijal, ima šansu postat nova infrastrukturna linija koja će pomoć definirat i ojačat cijelo područje. Njen smještaj u trokutu između tri veća naselja (Split, Solin, Kaštela) daje joj šansu da postane bitno križište među njima, a njen uspješan razvoj bi mogao biti prototip za buduća područja potrebna od intervencije. Gledajući kako su cijela Kaštela u razvojnom i infrastrukturnom problemu ovakvo rješenje bi idealno došlo na mjestu nalik izduženoj suburbiji.

Prototip koji je u biti infrastrukturna kralježnica koja bi se postavila u bitnim sjecištima svih 7 Kaštela i omogućila adekvatan razvoj ovisno o potrebama i potencijalima. Zasada cijeli distrikt se promatra kao rupa između Solina i Kaštela ispunjena mjestimično tvornicama, biva prostor između svega i odličan kandidat za novi projekt.

Dva glavna pitanja se sada postavljaju nakon analiziranja i sagledavanje lokacije, kako iz propale industrijske zone sačinit nešto novo i kako uspostaviti novi identitet na lokaciji koja izuzev industrije nikad nije posjedovala jedan. Jedna od metoda rješavanja industrijskih područja je urbano recikliranje koje je u jednoj mjeri neophodno za održivi razvoj. Očuvanje industrijske baštine pomaže razvoju industrijske lokacije u nove kulturne, gospodarske i ekološke svrhe. Ako tako nešto nije moguće u redu je preispitat mogućnost postavljanja novog urbanizma, nove temelje koje bi uzelo u obzir kontekst, kulturu i povijest lokacije. Kada bi se išlo u tom smjeru dolazimo do drugog pitanja. Kako doći do IDENTITETA MJESTA? Identitet mjesta koji ljudi pripisuju nekoj lokaciji konstruiran je kako bi se jedno mjesto razlikovalo od drugih. Razlike između mjesta pripisuju ili percipiraju stanovnici koji žive u tim mjestima ili izvan njih. To je kao u početnom poglavlju definirano u određenoj mjeri, ako ne i u potpunosti, subjektivni društveni konstrukt temeljen na objektivnim fizičkim postavkama. Validno rješenje bi bilo uzet ono malo što lokacija nudi i iskoristit maksimalno kako bi dobilo svoju osobnost uz nadogradnju onoga što mu treba ili koje su želje da se tu nešto izgradi. Projekt koji će nastat mora preuzet povećati teret u formiranju karaktera prostora koji će ljudski kolektiv totalno na kraju definirati.



Mjesto Bez Imena

XL, L, **M**, S

Ovdje se odgovor kao u prošlom mjerilu pojavljuje u obliku reciklaže zemljišta samo u manjem i prisnijem mjerilu. Te se opet pojavljuje tema Brownfielda pošto je ovo ipak jedan dio izduženih po obali Kaštela. Jedna stvar također za promotrit je dolazak i zainteresiranost novog stanovništva za ovaj prostor. Iako na početku ne bih to trebao biti problem gledajući novi trend iseljavanja ljudi iz Split zbog skupih stanova i turizma trebalo bi se svakako uzet u obzir da ovo novo mjesto daje razlog za dolazak, zadržavanje i življenje. Da bi ova lokacija opstala bitno je omogućiti dobru povezanost s okolinom, naročito s Splitom zatim imat različit broj sadržaja i mogućnost djelovanja. Zanimljivi primjeri koji bi se mogli istaknuti kao slični ili vrijedni usporedbe bi bili Silosi od NL Architects i izgradnja Hafen Citya u Hamburgu. Silosi pokazuju mogućnost čuvanja prijašnje baštine te reinterpretacija nje. Od silosa koji su služili kao velika spremišta pretvorili su u rezidencijalne zone i hotele s raznim rekreativnim sadržajem. Duh mjesta je osta u materijalnom kontekstu ali nematerijalno se izmijenio te je unio novi dah života. Hamburg HafenCity je najveći europski projekt urbanog razvoja unutar grada koji predstavlja model za novi održivi europski grad na vodi. Nalazi se na otoku Grasbrook rijeke Elbe, na području bivše luke Hamburg. Ovaj projekt prikazuje totalni preokret jednog lokaliteta iz luke u svoje vrsni grad unutar grada koji ima sve ono što mu je potrebno za opstanak. U užem smislu, ovo je projekt urbane regeneracije gdje se područje "Grosser Grasbrook" revitalizira s novim hotelima, trgovinama, poslovnim zgradama i stambenim područjima. Ova dva projekta slična su po inicijalnoj ideji ali različita po izvedbi no oboje služe kako bi se mogao izvući neki odgovor koji bi pomogao u razvoj mjesta bez imena.



● Barbarinac – Zaboravljeni dragulj

XL, L, M, S

Na zapadnoj strani Kaštelanskog zaljeva nalazi se mali zeleni madež na licu plave obale. Udaljen 200m južno od obale Sv. Kaje situira se otok ljubavi sa svojih punih 6278m² zvan Barbarinac. Ujedno i najveći otok biva izgubljen i ZABORAVLJEN u velikom zaljevu sjeverno od industrijskog sektora Splita. Dug je 125 metara u najdužem dijelu a 70 metara u širok u najširem dijelu.

Otok Barbarinac s pripadajućim hridima i okolnim podmorjem je arheološka zona i zaštićeno kulturno dobro. Najstariji arhitektonski tragovi na otočiću, potječu iz prvog stoljeća prije Krista. S obzirom na položaj na ulazu u nekadašnju salonitansku luku, pretpostavlja se da je na njemu bio svjetionik. Također postoji pretpostavka da je otočić najvjerojatnije bio spojen s kopnom. Naime u podmorju između otoka i kopna pronađeni su ostaci manjeg pristaništa rimske villae rusticae, pa je i predjel Tišić zaštićen. Na otoku su se tokom godina nalazili komadići venecijanske keramike iz starog vijeka, a pretpostavlja se da je se u istom dobu na njemu nalazio svjetionik koji je pokazivao ulaz u luku velike Salone. U srednjem je vijeku bio posjed plemićke obitelji Cambi, pa obitelji Kuparić, koji su na Barbarincu u 16. stoljeću izgradili kaštel za obranu od turskih napada i maleno naselje. Vlasnici su bili i u obitelji Grisogono iz Trogira, kojima ga je u dotu donijela Agneza Cambi.



Do industrijalizacije Kaštelanskog zaljeva za doba socijalističke Jugoslavije, otok je bio omiljeno izletišta lokalnog pučanstva: Kaštelana, Vranjičana, Solinjana i Splitskana, i to prvenstveno onih mlađih. Starije generacije pamte ga po prvim ljubavima, prvim ribolovnim uspjesima i prvim plivačkim zaveslajima.

Udruga mladih ekologa Barbarinac” na otočiću je 2000-ih organizirala nekoliko koncerata, a 2004. je ovdje organizirala turnir u starim igrama. Godine 2006. zalaganjem Udruge Barbarinac splitski Konzervatorski odjel preventivno je zaštitio otočić. Našli su iznenađujuće veliku količinu povijesnih nalaza: desetke ulomaka antičke keramike, amfora i ostalih predmeta, te dijelova srednjovjekovnih posuda i opeka. K tome, čitava obala otoka je podzidana kamenim blokovima. Postoji nacrt Emila Perišića na kojem je razvidno da je na Barbarincu trebao biti ribnjak. Ali nema dovoljno podataka da bi potvrdilo tu teoriju.

Sve prijašnje navedene stvari o njegovom povijesnom tragu slabo su istražene ili su pak ostale na špekulaciji. Otok živi u rijetkim trenucima kada se pojavi u nekoj blagoj kolektivnoj svijesti tijekom ljetne sezone za neki dobar vikendaški provod.

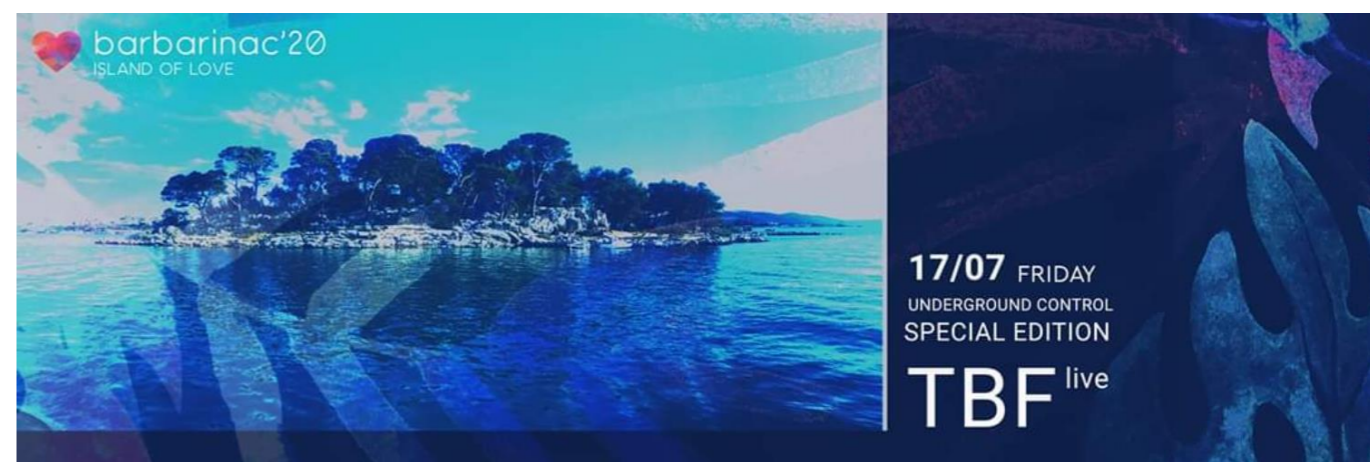

● Barbarinac – Zaboravljeni dragulj

XL, L, M, S

ZABORAVLJEN prostor čiji se identitet izgubio, preko nekoliko generacija, do točke da je teško o njemu pričati jer je znanje o njemu već izgubljeno. Za takav prostor, pogotovo unutar gusto naseljenog područja kao što je Kaštelanski zaljev može se reći da je gotovo kao ne brušeni dijamant. Ima uvijete, postoji potreba, postoje korisnici, potrebno je prepoznati potencijal i inicirati promjenu. Kao dobar usporedni primjer šta bi Barbarinac mogao biti uziman projekt Little Island Park od Heatherwick Studio + MNL. Zadatak je bio izgraditi rekreativni ponton na rijeci Hudson u jugozapadnom djelu Manhattana. Dizajniran kao utočište za ljude i divlje životinje, to je zelena oaza, koju iznad vode drže skulpturalni pitari, a nalazi se samo nekoliko minuta hoda preko mostića. S blažom intervencijom i inicijativom ovako nešto bi mogao biti i otok ljubavi, pun života i energije, mala oaza i komad raja na Kaštelansom zaljevu.

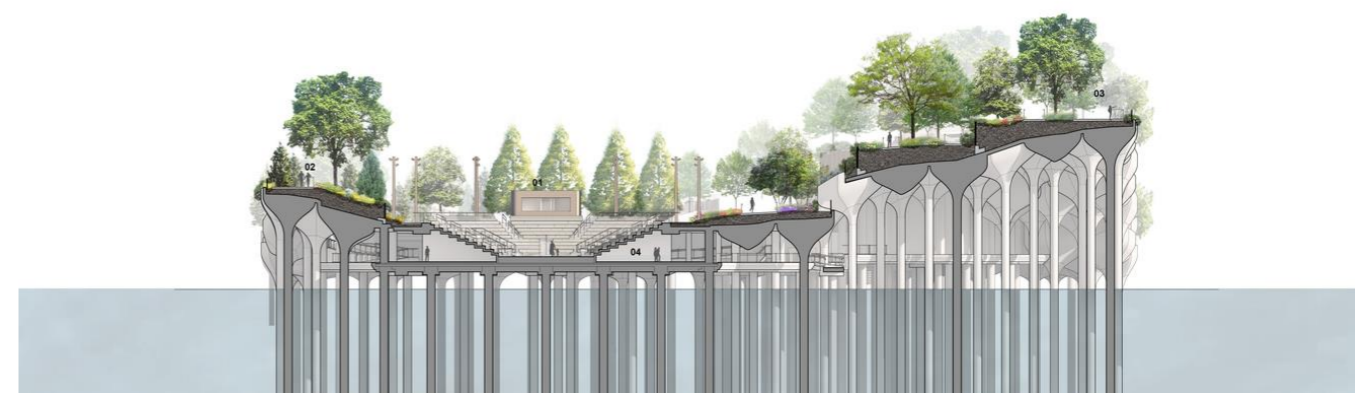
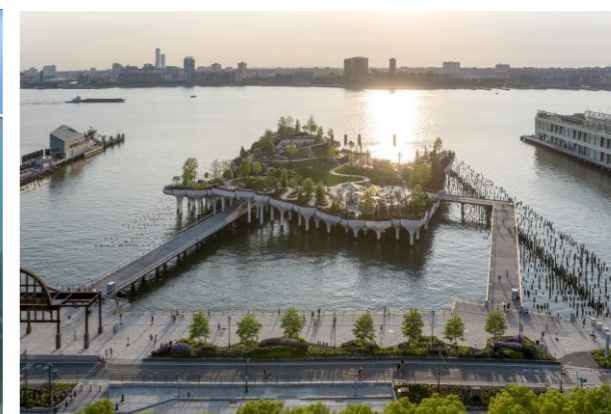
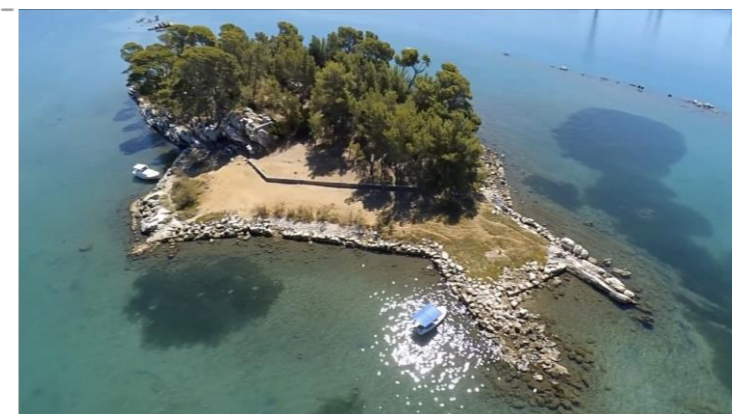

2008 godine – fešta održana od strane organizacije „Prijatelji svoga zavičaja”



Zaključak

U konačnici, identitet mjesta predstavlja važan aspekt prostora koji utječe na doživljaj korisnika i čini prostor prepoznatljivim. Važno je da se razumije i uzima u obzir prilikom planiranja i prenamjene prostora. Razumijevanje i njegovanje identiteta mjesta ključni su faktori za stvaranje prostora koji odražava vrijednosti, povijest i potrebe zajednice, stvarajući tako autentičnu i inspirativnu okolinu.

Split, Kaštela, Trogir, Solin i druga manja naselja uz dodatak otočića Barbarinca, predstavljaju jedinstvenu regiju s bogatom poviješću i prirodnim ljepotama. Kako bi se ostvario održivi urban razvoj Kaštelanskog zaljeva, potrebna je regionalna suradnja, plansko korištenje prirodnih resursa i ulaganje u infrastrukturu. Iskorištavanje potencijala komunikacije među naseljima i aktiviranje različitih prometnih opcija mogu doprinijeti ravnotežnom razvoju zaljeva. Oživljavanje „Brownfield” lokacija kroz procese urbane regeneracije i reciklaže može donijeti mnoge prednosti, poput poboljšanja okoliša, ekonomske koristi te očuvanja zelenih površina i poljoprivrednog zemljišta. Važno je usmjeriti napore na zadržavanje i ponovnu upotrebu postojećih zgrada te sanaciju i obnovu lokacija. Očuvanje okoliša i održivost trebaju biti ključni ciljevi u planiranju budućnosti ovog područja. Kombinirajući održivost, revitalizaciju industrijske baštine i stvaranje potrebnih sadržaja, moguće je stvoriti novi identitet i privući novo stanovništvo. Zatim turiste i poticanje gospodarskog razvoja, dok istovremeno čuvaju svoju jedinstvenu prirodnu i kulturnu baštinu

Izvori

- GRAD (NI)JE KUĆA, O dijalogu između novog i starog Splita – Ana Šverko
- <https://www.bib.irb.hr/987536> Milutin Glavički i Split
- https://hr.wikipedia.org/wiki/Kastelanski_zaljev
- <https://hr.wikipedia.org/wiki/Barbarinac>
- <https://moss-design.com/brownfield-development/>
- <https://housing.com/news/brownfield-project/>
- <https://www.frontiersin.org/articles/10.3389/fpsyg.2020.00294/full>
- https://www.coastalwiki.org/wiki/Coastal_Cities
- https://www.wikiwand.com/sh/Kastelanski_zaljev
- <https://www.morski.hr/tag/kastelanski-zaljev/>
- <https://www.pps.org/article/what-is-placemaking>
- <https://www.hafencity.com/>
- <https://archeyes.com/plan-tokyo-1960-kenzo-tange/>
- <https://www.archdaily.com/20955/the-silo-competition-proposal-by-nl-architects>
- <https://www.archdaily.com/962374/little-island-park-heatherwick-studio>



Lokacija (Mjesto bez imena)



Odabrana projektna lokacija nalazi se na Kaštelanskom zaljevu sjeverno od Brodosplita, popularno zvan Škver. Obalni prostor Kaštela tijekom vremena udomio je različite karaktere i sadržaje na svojim prostorima od kojih je jedan od istaknutijih industrijski sektor, najviše razvijen u doba socijalističke Jugoslavije. Danas te industrijske zone su na izmaku snaga ili su već prije prihvatile predaju te su preuzeli svoju novu ulogu, junkspace. Atraktivnost i interes za ovaj prostor dolazi zbog svoje mogućnosti da postane još jedna feta torte sjeverne ekspanzije grada Splita, uz pomoć izgradnje Kaštelanskog mosta. Nadalje već postojeća industrijska infrastruktura kao što su magistrala, željeznica i brza cesta uspostavljaju dobre odnose sa okolnim mjestima kao što su Split, Solin, Trogir i ostatak Kaštela uz to što daje dobre uvjete za razvitak nečeg novog i kvalitetnog. S obzirom na razvoj okolnih područja, naročito Splita ova lokacija je od iznimne važnosti da pomogne pri rješavanju mnogih problema kao što su velik rast stanovništva, a manjak broja pristupačnog stanovanja zbog apartmanizacije, nedostatak kvalitetne infrastrukture i manjak sadržaja za okolna mjesta blizu odabrane lokacije i neodrživost monocentričnog grada okružen razvijajućim satelitskim gradovima.

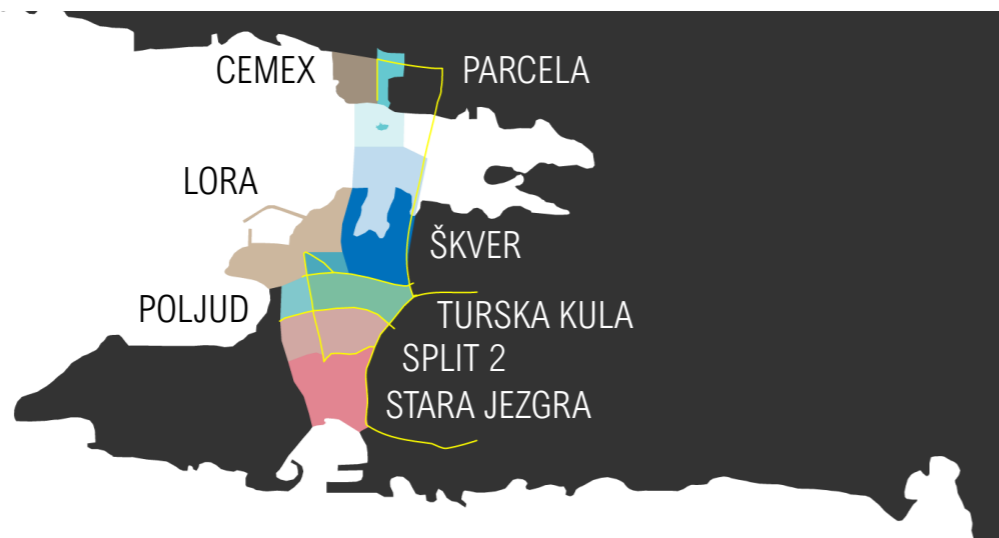

Kontekst

Područje koje se nalazi u blizini Brižina i Čavli je slabo definiran prostor s nedovoljnim karakterom izuzev što pripada industrijskom sektoru. Iako trenutno u lošem stanju, lokacija je kao što je prije spomenuto puna potencijala i ima šansu postat nova infrastrukturna linija koja će pomoć definirat i ojačat cijelo područje. Njen smještaj u trokutu između tri veća naselja daje joj šansu da postane bitno križište među njima, a njen uspješan razvoj bi mogao biti prototip za buduća područja potrebna od intervencije kao Kaštela, kojima bi takav potez značajno osnažilo to nedefinirano područje nalik Američkim suburbijama. Prototip je u biti infrastrukturna kralježnica koja bi se postavila u bitnim sjecištima svakog naselja i omogućila adekvatan razvoj ovisno o potrebama i potencijalima. Zasad cijeli distrikt se promatra kao rupa između Solina i Kaštela ispunjena mjestimično tvornicama, biva prostor između svega i odličan kandidat za novi projekt.



Zahvat

Područje urbanističkog rješenja jest izdužena linija koja se prostire od sjevera prema jugu. Unutar te linije nižu se različiti industrijski sadržaji, počevši od sjeverne tračnice pojavljuje se prostor za izlaganje materijala, skladišta, male tvornice kao što su Petrokamen i prostor za ostavu plinskih boca. Nakon toga slijede još jedne tračnice koje razdvajaju taj prostor od napuštene tvornice Jadrankamena koji okupira područje sve do obale. Na jugu odabrane parcele, osim obale na kojoj se nalazi ilegalno odloženi kameni otpad za kraj se uzima i mali otok Barbarinac. Cijela izdužena linija okružena je raznolikim susjedima većinom industrijskog karaktera kao što su Cemex na zapadnoj strani uz mali početak stambenog djela Kaštel Sućurca dok se na istočnoj strani nalaze Željezara Split, Izodol d.o.o. i trgovački centri Pevex i Emezeta. Sve nabrojani sadržaji su elementi koji privlače ljude zbog trgovanja i zbog posla, no ta zadržavanja izvan poslovnih zbivanja su najčešće kratkoročna i lokacija izvan toga ne nudi ništa naročito od interesa. Prostor se više tretira kao neki void bez jasnog smisla i karaktera.



● Fotodokumentacija + generalna svijest o lokaciji



Fotodokumentacija + generalna svijest o lokaciji



DETALJI STRATEŠKOG PROJEKTA

'Stvara se mediteranska metropola': Kreće gradnja mosta višeg od Pelješkog, spajaju se Split i Kaštela

Foto: Pixsell/Večernji list

INDEX HR

U Brižinama otvorena nova ribarska luka, koštala je 47 milijuna kuna

Hina 27.08.2021. 21:40

IZLAZAK IZ STEGAJA

Završena agonija koja je trajala devet godina, američki Hrvat podiže Jadrankamen iz pepela

Autor: Zoran Korda
Zadnja izmjena 03.05.2021. 20:54

ANEKS KOLEKTIVNOM UGOVORU

CEMEX povećao plaće i povlastice svojim zaposlenicima

17/07 FRIDAY
UNDERGROUND CONTROL
SPECIAL EDITION
TBF live

SLUČAJ JADRANKAMEN

Svi su uzimali i svima je bilo dobro. Nisu se sjetili da kraj mora doći

Pis: Sandra Bolanča Objavljeno: 21. svibanj 2012. 12:32

barbarinac'21
ISLAND OF LOVE
SUMMER SEASON CLOSING
22h-06h
FRIDAY 10/09
DJ JOCK
SATURDAY 11/09
UNDERGROUND CONTROL
and friends

Urbanistički zahvati

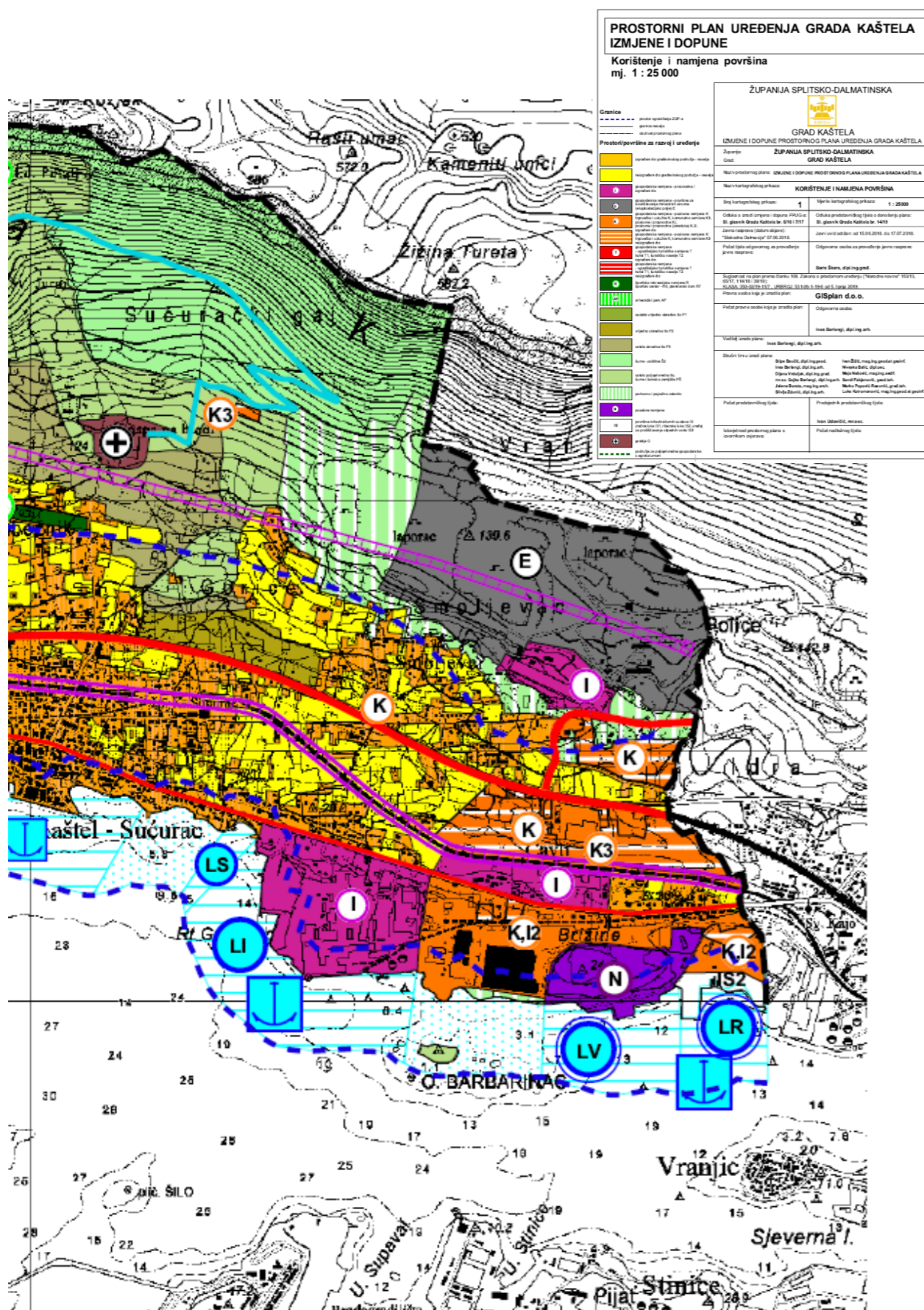

Članak 22.

3.2. Poslovne djelatnosti (K)

Osnovna namjena ove zone su trgovački prostori, gradske robne kuće i trgovački centri, skladišni prostori te poslovni, uredski, uslužni i sl. sadržaji. Na ovim površinama mogu se graditi i ugostiteljske građevine i građevine za zabavu, javne garaže, športske površine, građevine javne i društvene namjene. U ovoj zoni je isključena stambena i gospodarska industrijska namjena. Iznimno, u okviru zona poslovne namjene omogućava se na jednoj građevnoj čestici izgradnja jedne stambene jedinice maksimalne bruto površine 150 m². Iznimno, u okviru ovih zona izvan obuhvata GUP-a omogućava se izgradnja sadržaja namijenjenih proizvodnim (zanatskim) djelatnostima.

Članak 57.

Mjere zaštite kulturnih dobara

Povijesna naselja i njihovi dijelovi, graditeljski sklopovi, povijesne građevine s okolišem, prirodni i kultivirani krajolici, povijesno memorijalni spomenici i arheološki lokaliteti moraju biti na stručno prihvatljiv način uključeni u budući razvitak općine i županije. Prvi korak je njihova registracija ili preventivna zaštita.

Članak 28.

Ostalo poljoprivredno tlo, šume i šumsko zemljište, PŠ

Ove površine obuhvaćaju manje rubne dijelove obuhvata GUP-a Kaštela. Omogućava se pošumljivanje tih površina radi zaštite od erozija, zaštite voda i izvorišta, zaštite naselja, turističkih, športskih i rekreacijskih zona te podizanja krajobraznih vrijednosti područja.

Karakteristike parcele

Uvidom na parcelu može se zaključiti da je prostor generalno ravan sa blagim izdizanjem nakon čestice od Jadrankamena koji je poravnat zbog potreba firme. Sa istočne strane od Jadrankamena postoji nagli skok u visini od 9m. Razlika visine od obale do sjevernih tračnica je 24m dok je najveća morska dubina između obale i Barbarinca 5.3m. Pristupna cesta od parcele dolazi sa sjevera gdje se nalazi Petrokamen koji je povezan s sporednom gradskom cestom širine 6m koja vodi do brze ceste. Zračna udaljenost parcele od Splitske jezgre je 4km, što je trenutno vremenska udaljenost od 15 minuta automobilom. Budućim Kaštelanskim mostom izbjeglo bi se zaobilaznje zaljeva i potencijalno skraćivanje vremena upola. Valjalo bi naglasiti da je trenutna prometna situacija parcela dosta dobra zahvaljujući industrijskom infrastrukturuom.



Ciljevi projektnog zadatka

Promatranjem u većem mjerilu kao što je Kaštelanski zaljev primjećujemo ubrzan razvoj svih okolnih mjesta koji se nalaze na obali. Gradovi i naselja se počinju preklapati i njihove granice su sve nejasnije. Sve se stopilo u jedan veći grad koji nema dovoljno jaku infrastrukturu niti dovoljno centara koji bi opskrbili rastući broj stanovništva u određenim dijelovima. U principu ova nakupina naselja funkcionira kao veliki policentrični grad kojemu je glavni centar Split s par manjih točaka kao što su Solin i Trogir. Najviše pate Kaštela koja su izdužena horizontalno od Trogira do Solina bez jasnih gradskih središta izuzev manjih Starih jezgri uz obalu s manjom rivom. Njihova uloga se svela na periferiju većih gradova, na suburbiju. Kaštela bi se mogla promatrati u punom manjem mjerilu isto kao i područje između Bostona i Washingtona, Boswash konurbacija, prostor ispunjen mnoštvom obiteljskih kuća sa slabijom razvijenom infrastrukturuom. Nastavkom trenutnih trendova kao što su rast stanovništva, nedovoljno stvaranjem sadržaja, propadanje industrije i povećanje turizma moglo bi doći do većih problema u budućnosti.

Cilj i ideja ovog diplomskog rada i projektom infrastrukturne kralježnice jest ispitati mogućnosti takvog rješenja te općenito sagledavanje problema i potencijale na Kaštelanskom zaljevu. Nadalje odabrana parcela nedefiniranog karaktera, atraktivne lokacije i bitnog šireg konteksta pokazuje popriličan potencijal za stvaranje nečega novoga i kvalitetnog uz početni korak za rješavanje već spomenutih problema. Pogled i u manjem mjerilu isto tako daje nam uvid u zaboravljene i zanemarene potencijale kao što su otok Barbarinac, južna obala Kaštela koja je usporedna s južnom obalom Splita te prometna infrastruktura koja iščekuje svoju nadogradnju i povećanu ulogu u poprimanju novog sadržaja.



● Referentni primjeri

Kenzo Tange / Tokyo master plan 1960

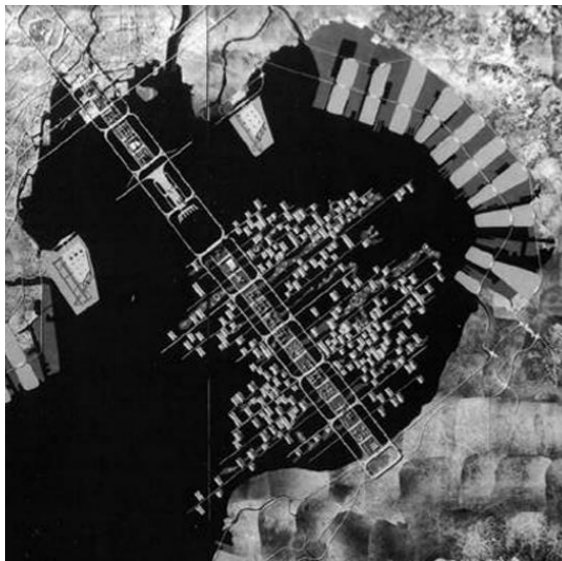

Rem Koolhaas / Exodus – The Voluntary prisoners of architecture

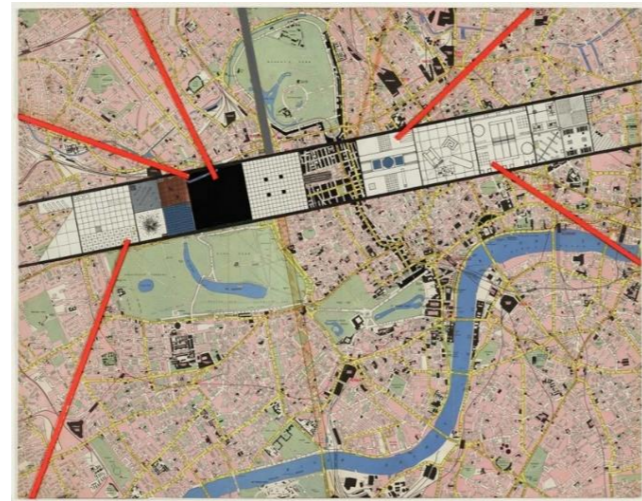
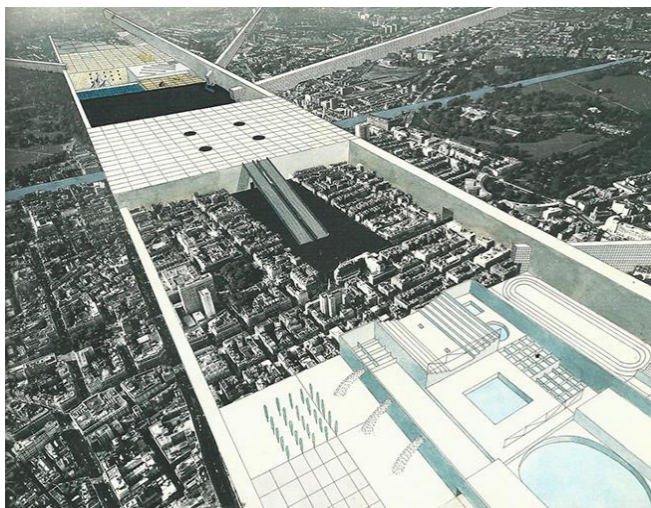

Superstudio

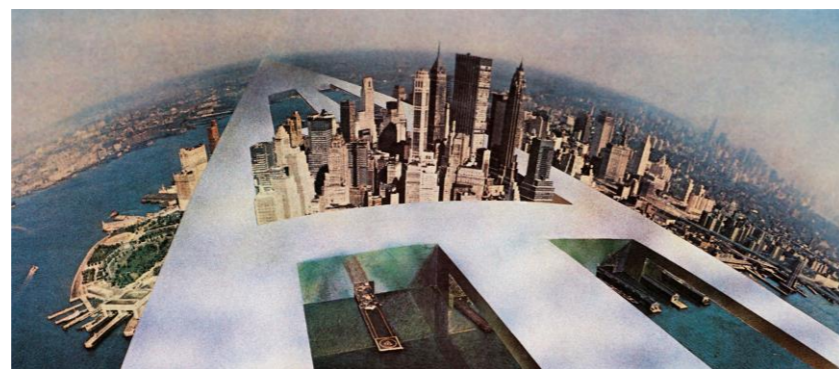

Steven Holl / Simmons Hall, Cambridge

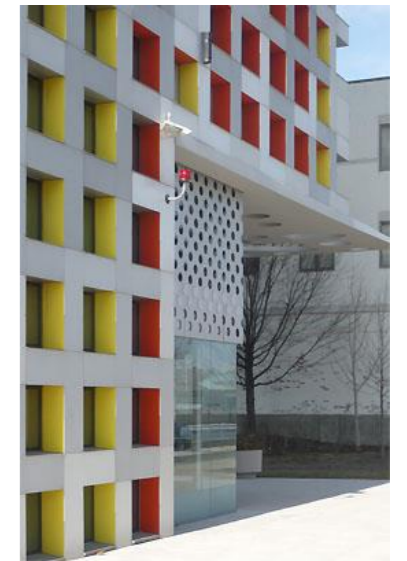

Ivan Vitić / Zgrada na uglu Laginjine / Kockica

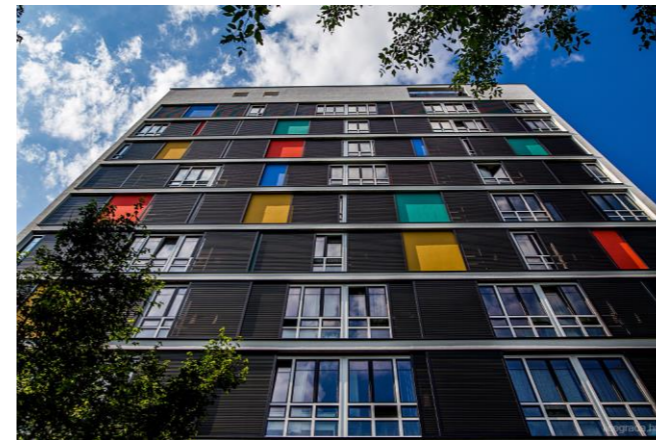

Hafen city / Hamburg



Pokretna traka 23

- Situacija M1:2500
- Situacija M1:500
- Presjek Situacije M1:500
- Situacija stanovanja M1:500
- Garaža 1 M1:500
- Garaža 2 M1:500
- Garaža 3 M1:500
- Garaža 4 M1:500
- Garaža 5 M1:500
- Presjek A-A
- Južna fasada stambene kazete
- Istočna fasada stambene kazete
- Sjeverna fasada stambene kazete
- Zapadna fasada stambene kazete
- Karakteristični kat toranj plus lamela A 1
- Karakteristični kat toranj plus lamela A 2
- Karakteristični kat toranj plus lamela B 1
- Karakteristični kat toranj plus lamela B 2
- Karakteristični kat toranj A
- Karakteristični kat toranj B
- Lamela A
- Lamela B
- Katalog stanova S1
- Katalog stanova S2 1
- Katalog stanova S2 2
- Katalog stanova S3
- Konstrukcija tornja
- Konstrukcija lamele
- Detalj međukatne
- Prostorni prikazi (1-7)
- Zahvala

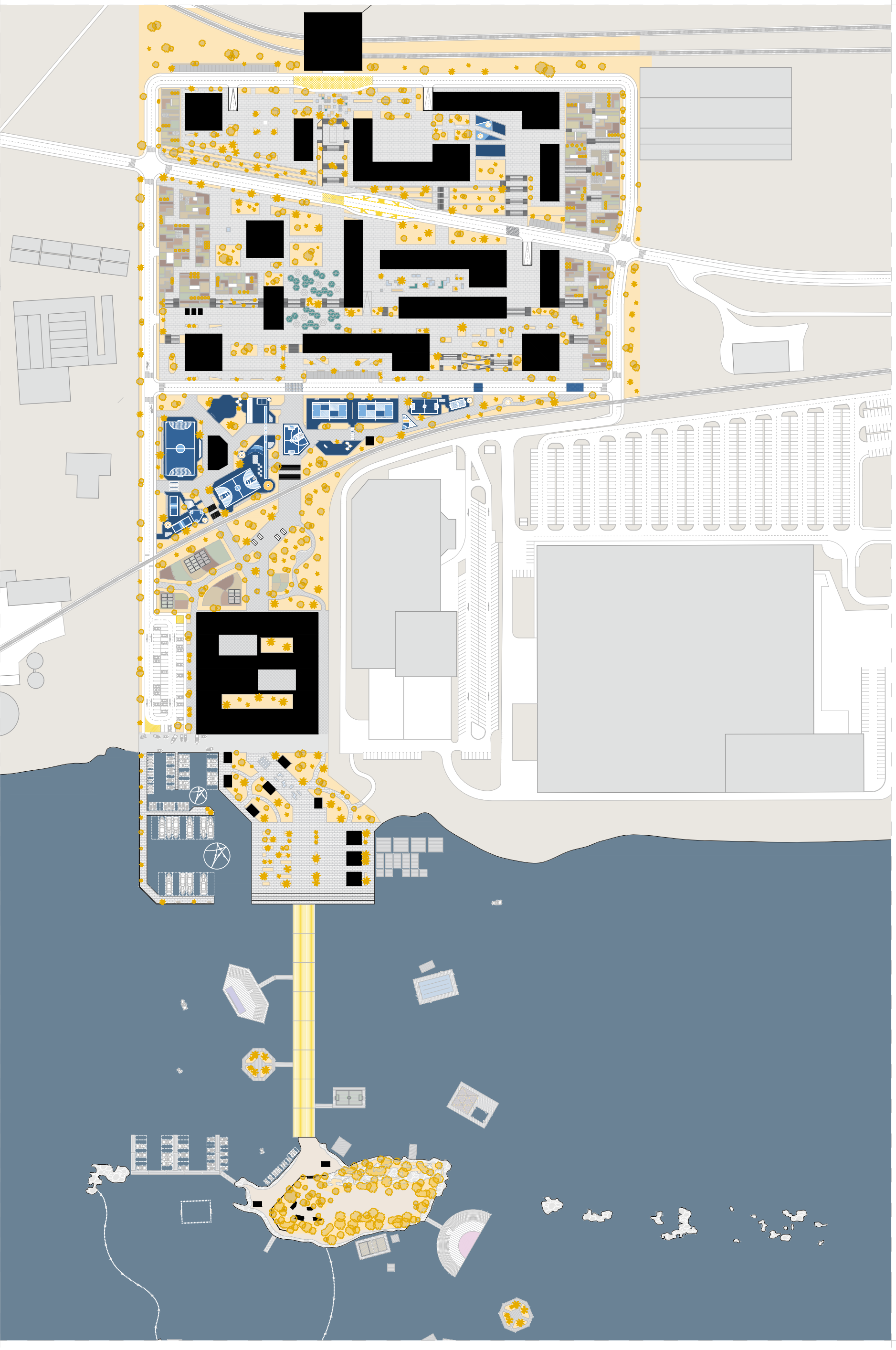





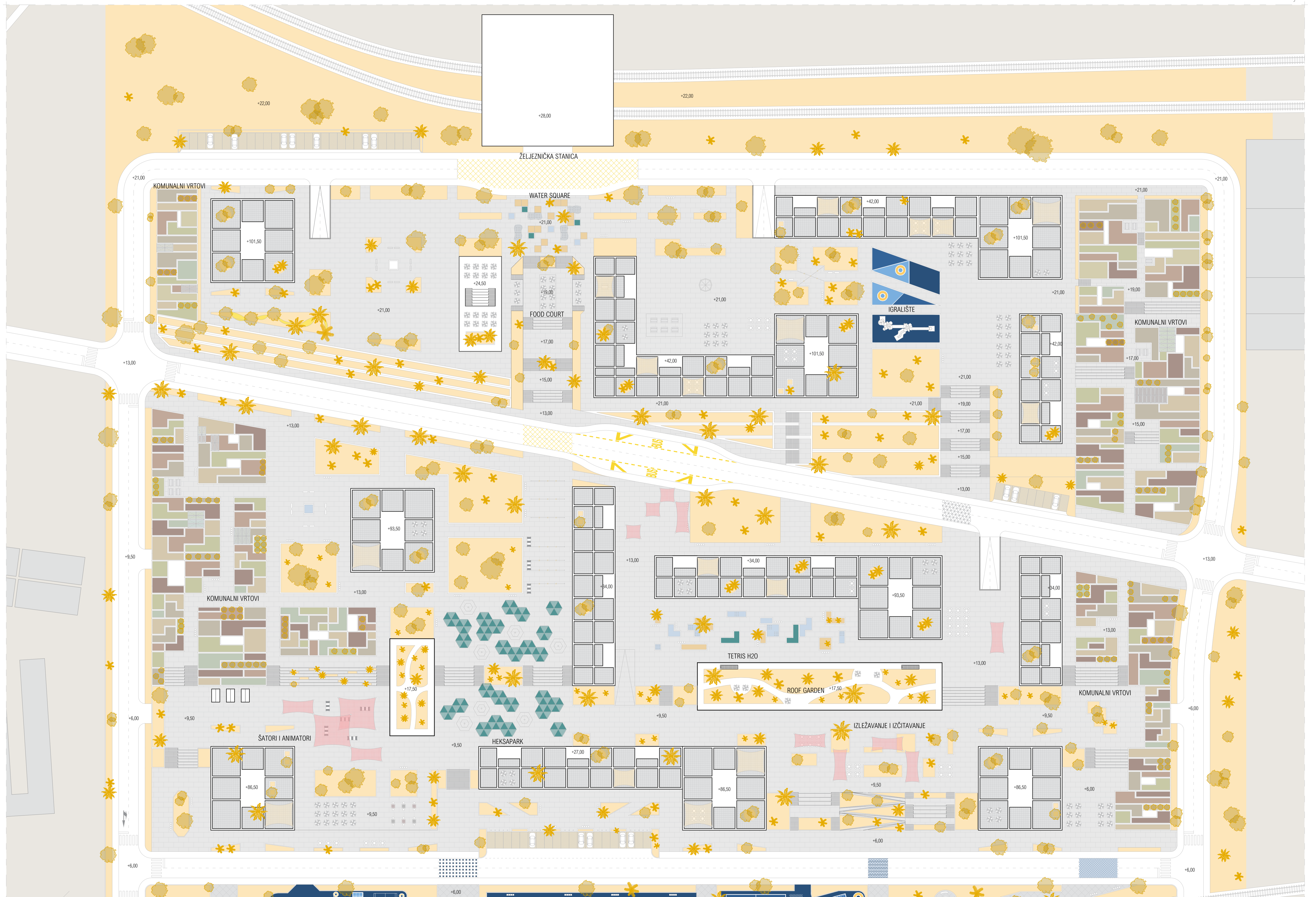

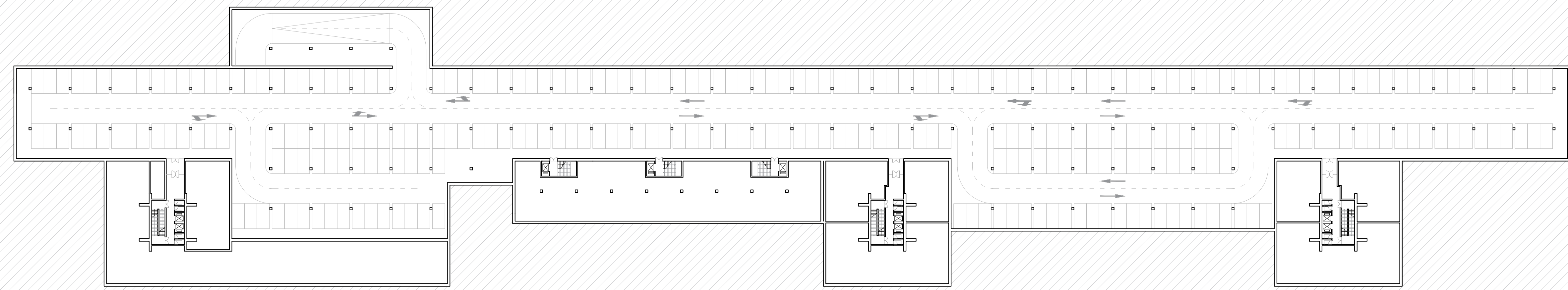

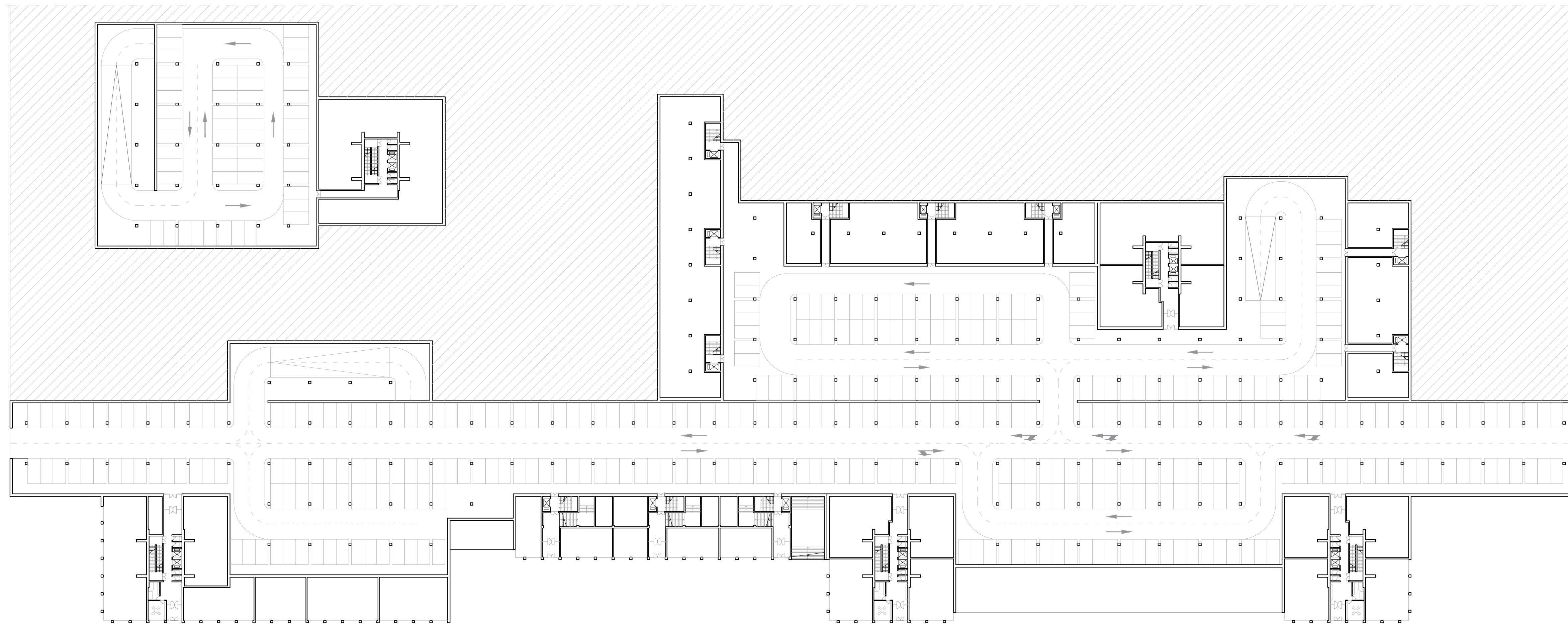

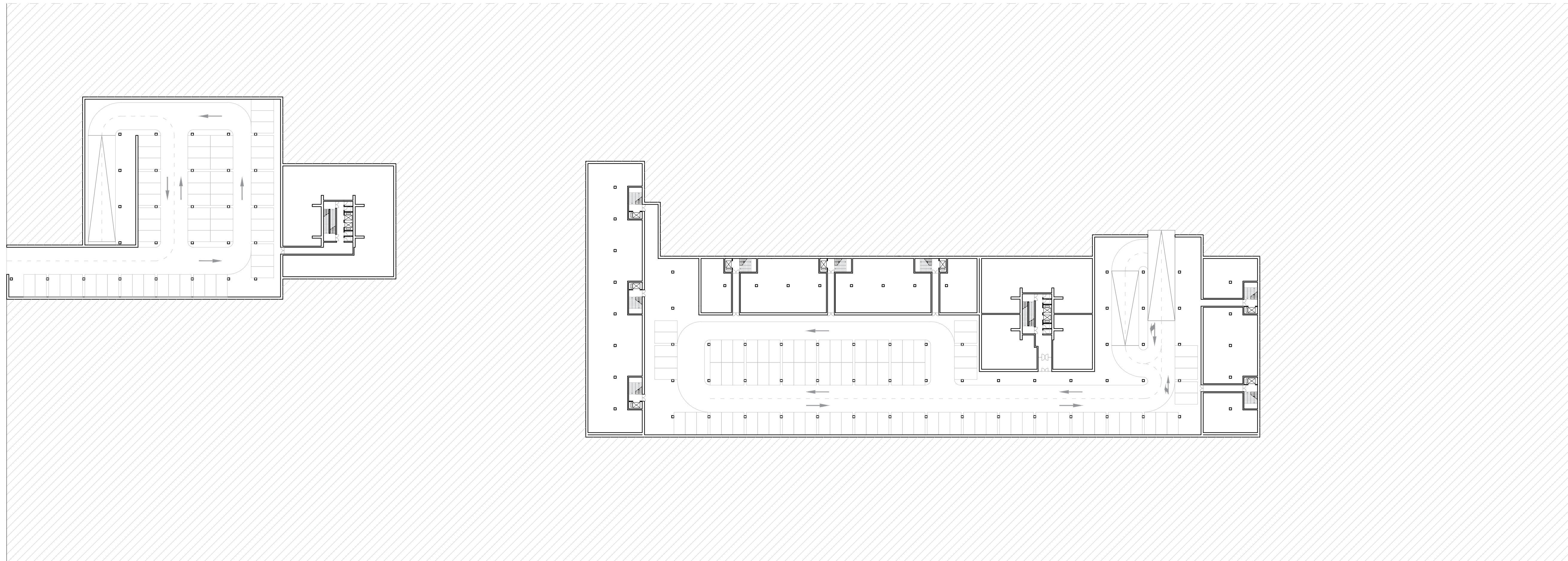

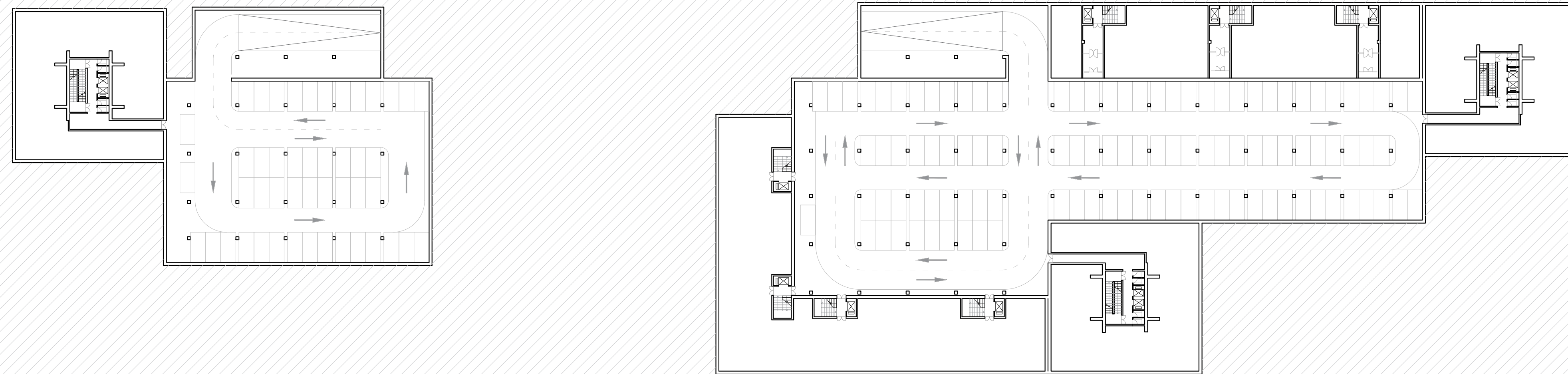

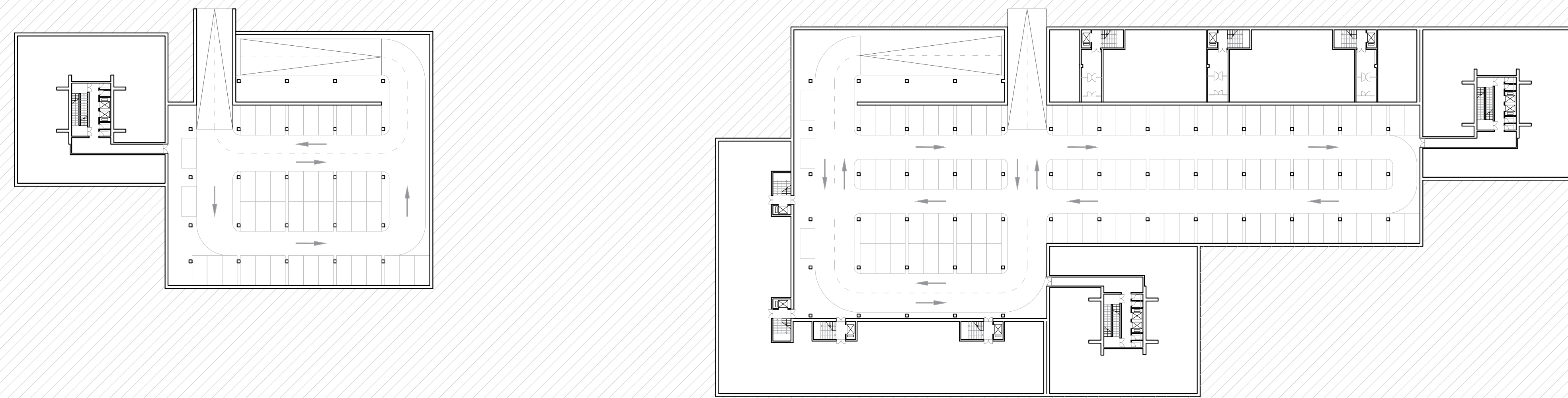

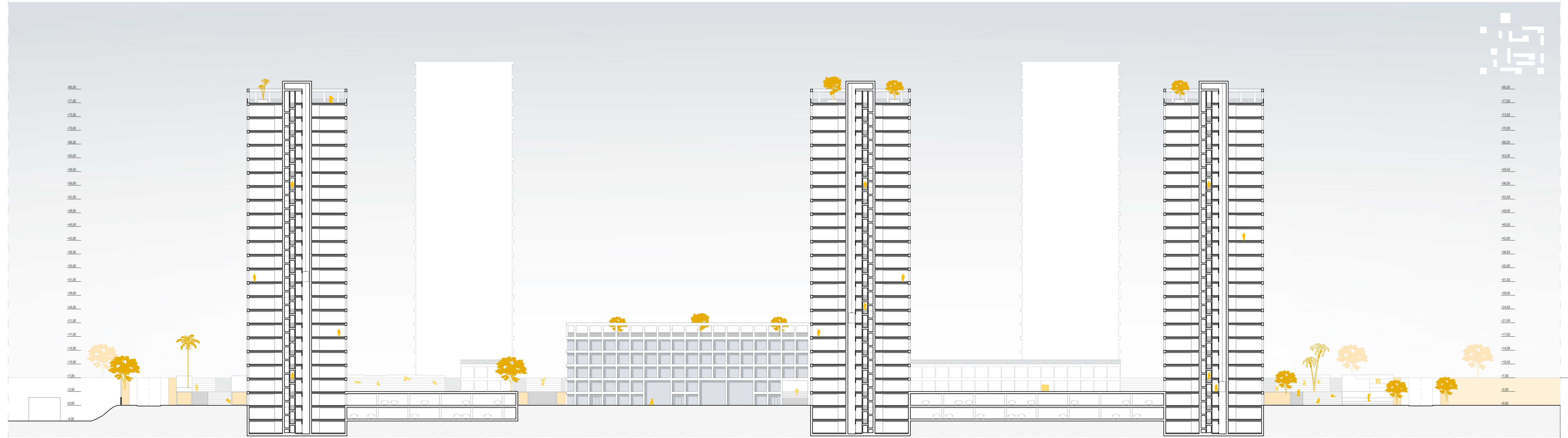

Presjek B-B stambene kazete / M1:500

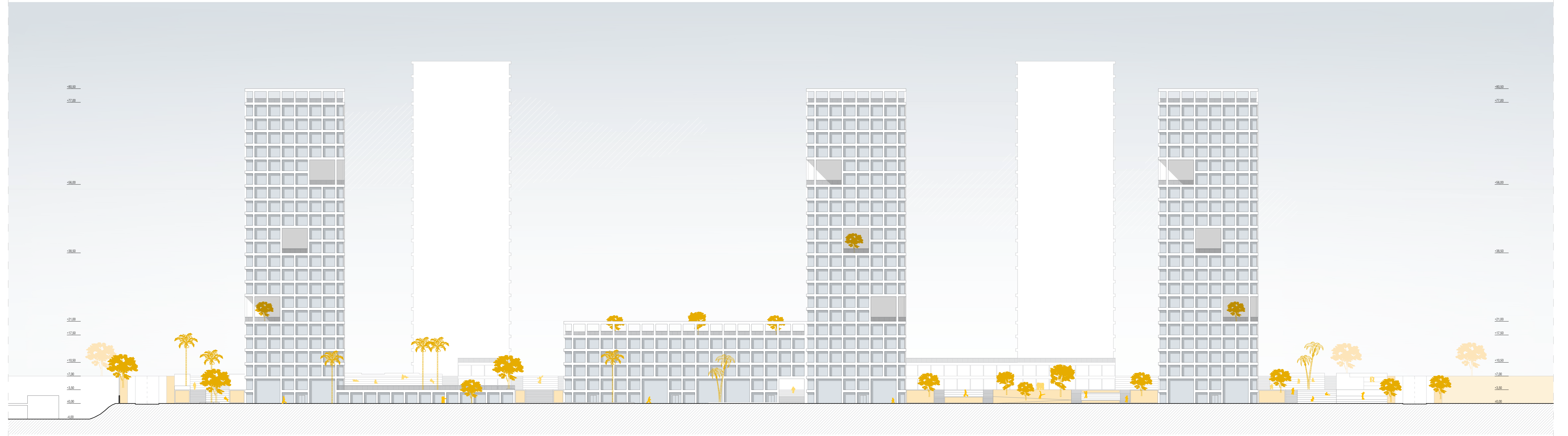

Južna fasada stambene kazete / M1:500

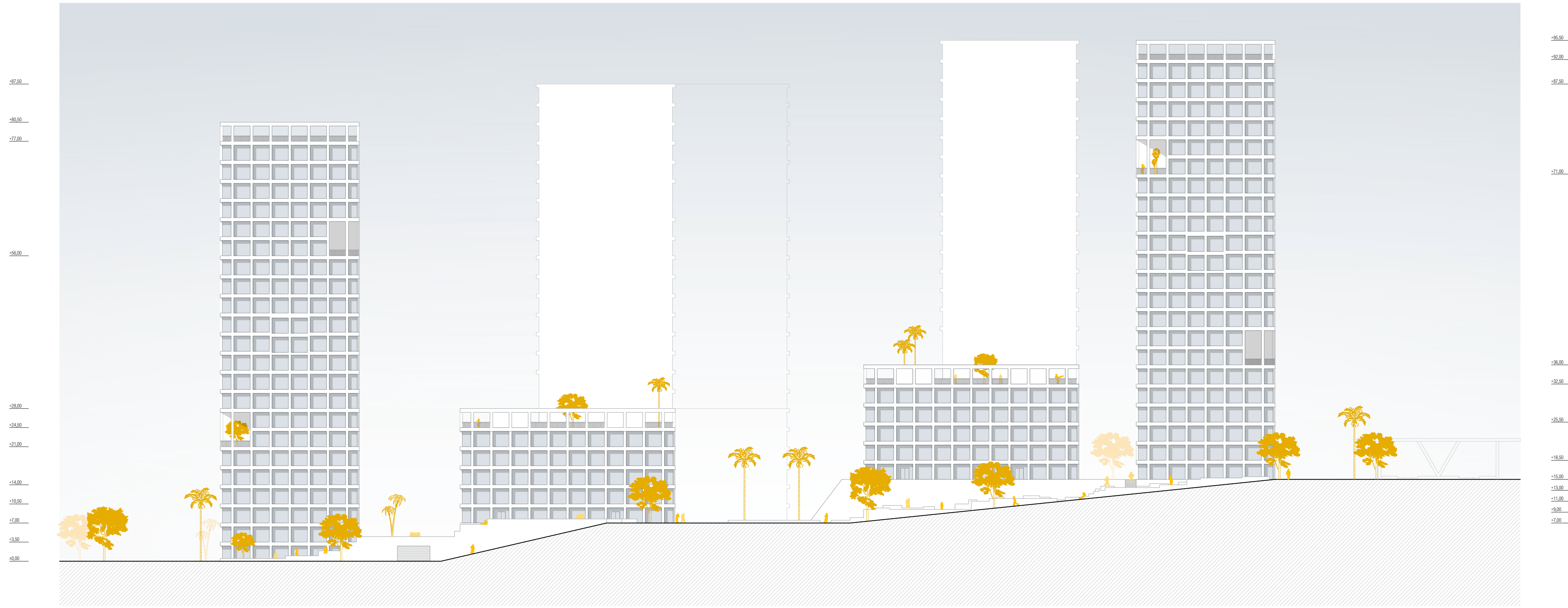

Istočna fasada stambene kazete / M1:500

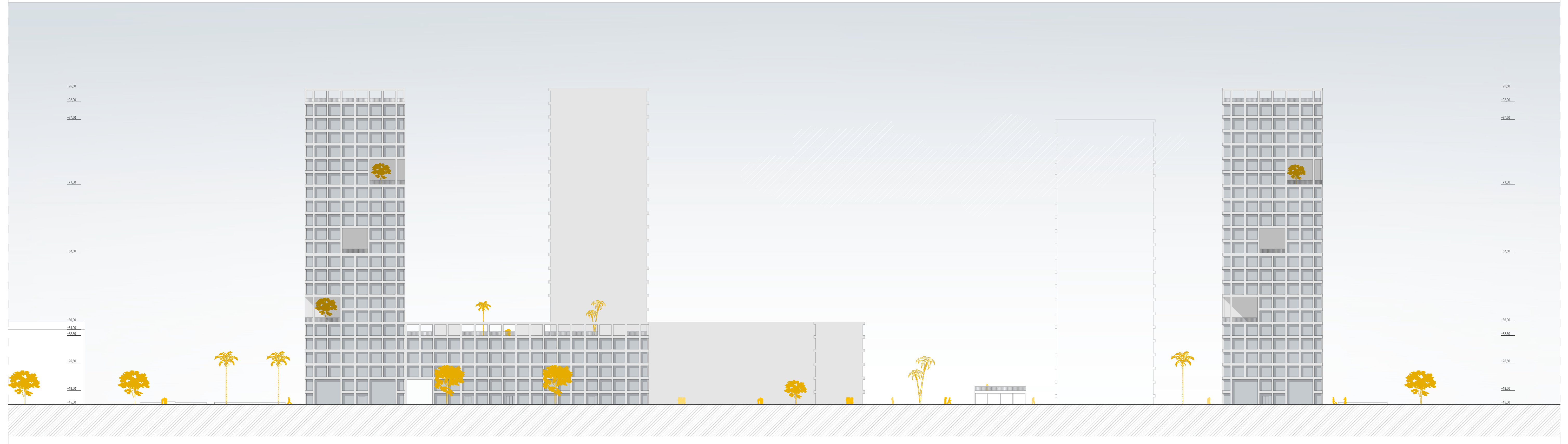

Sjeverna fasada stambene kazete / M1:500



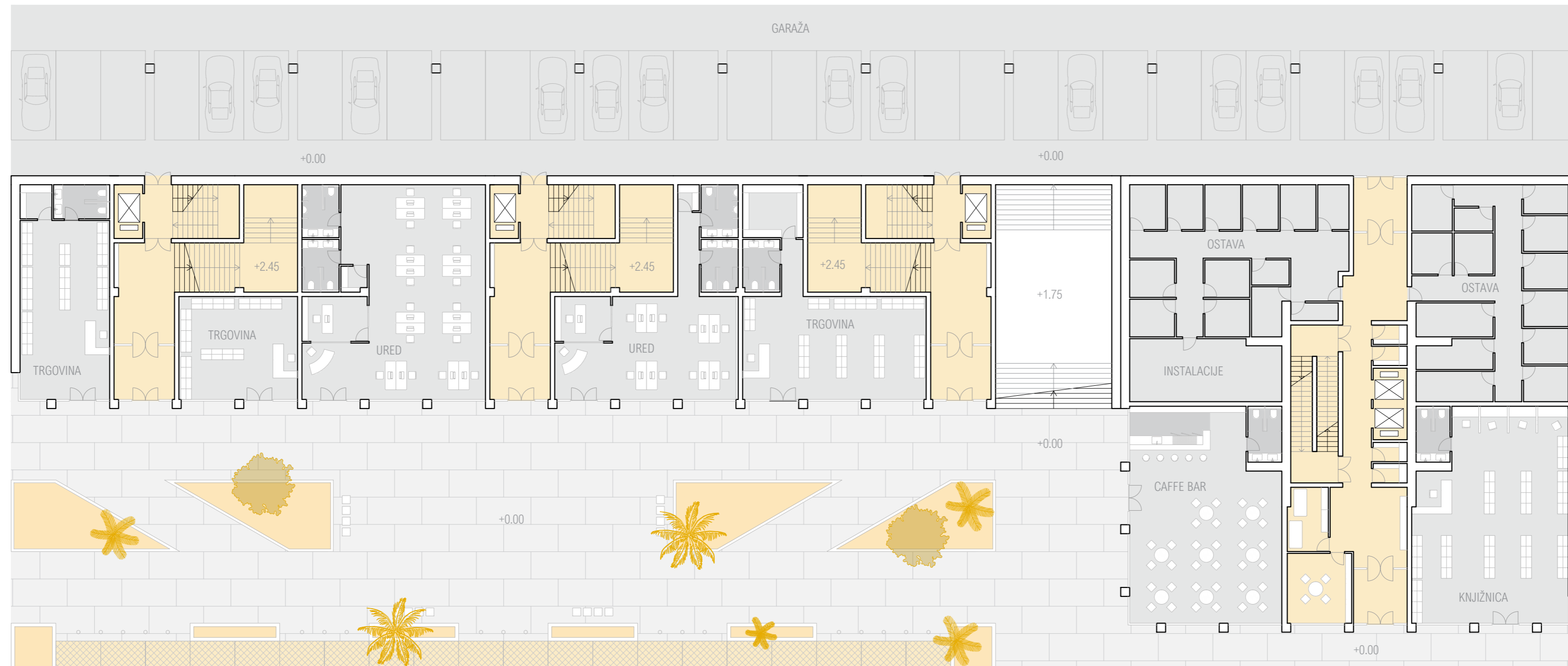



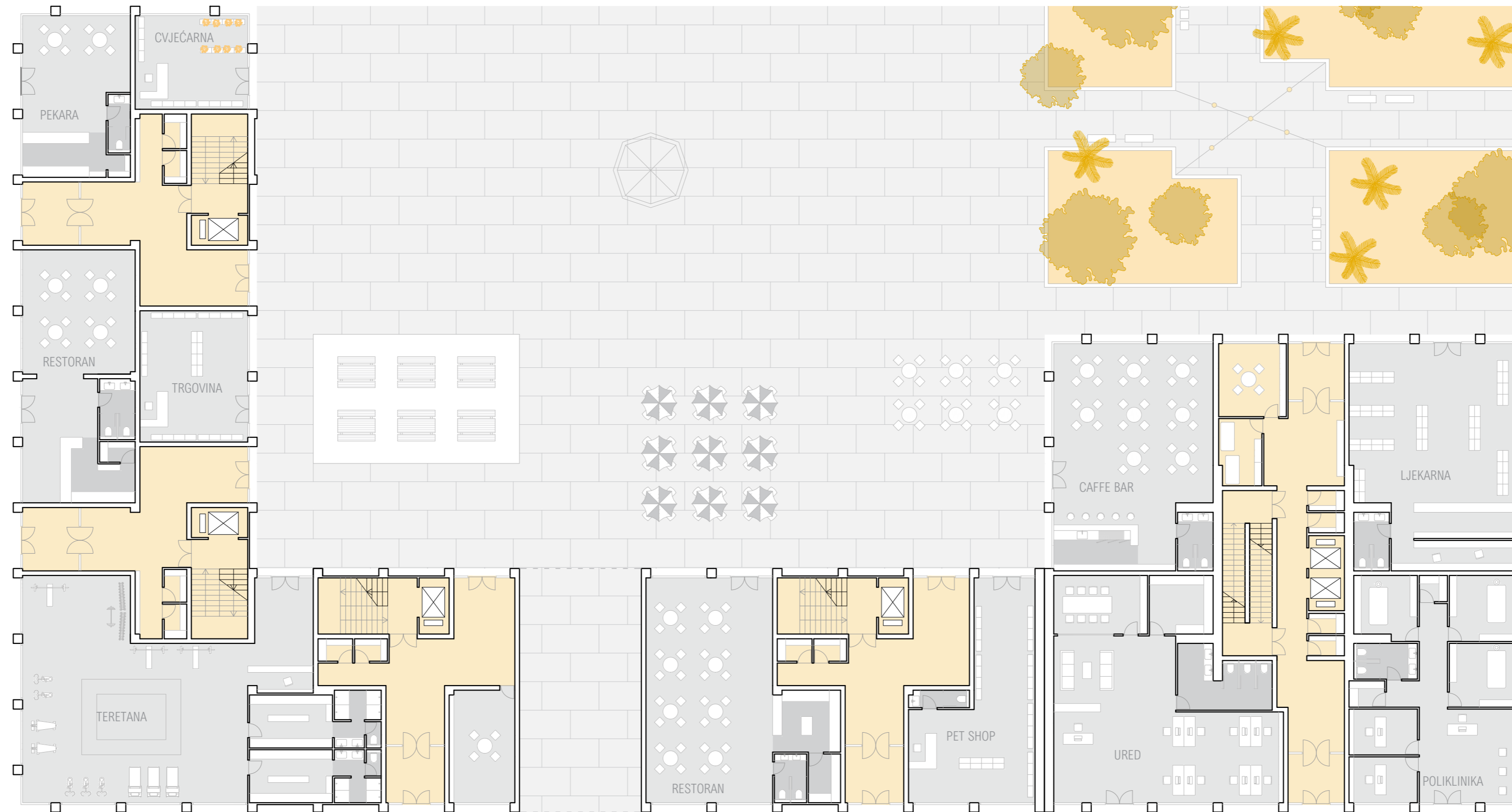

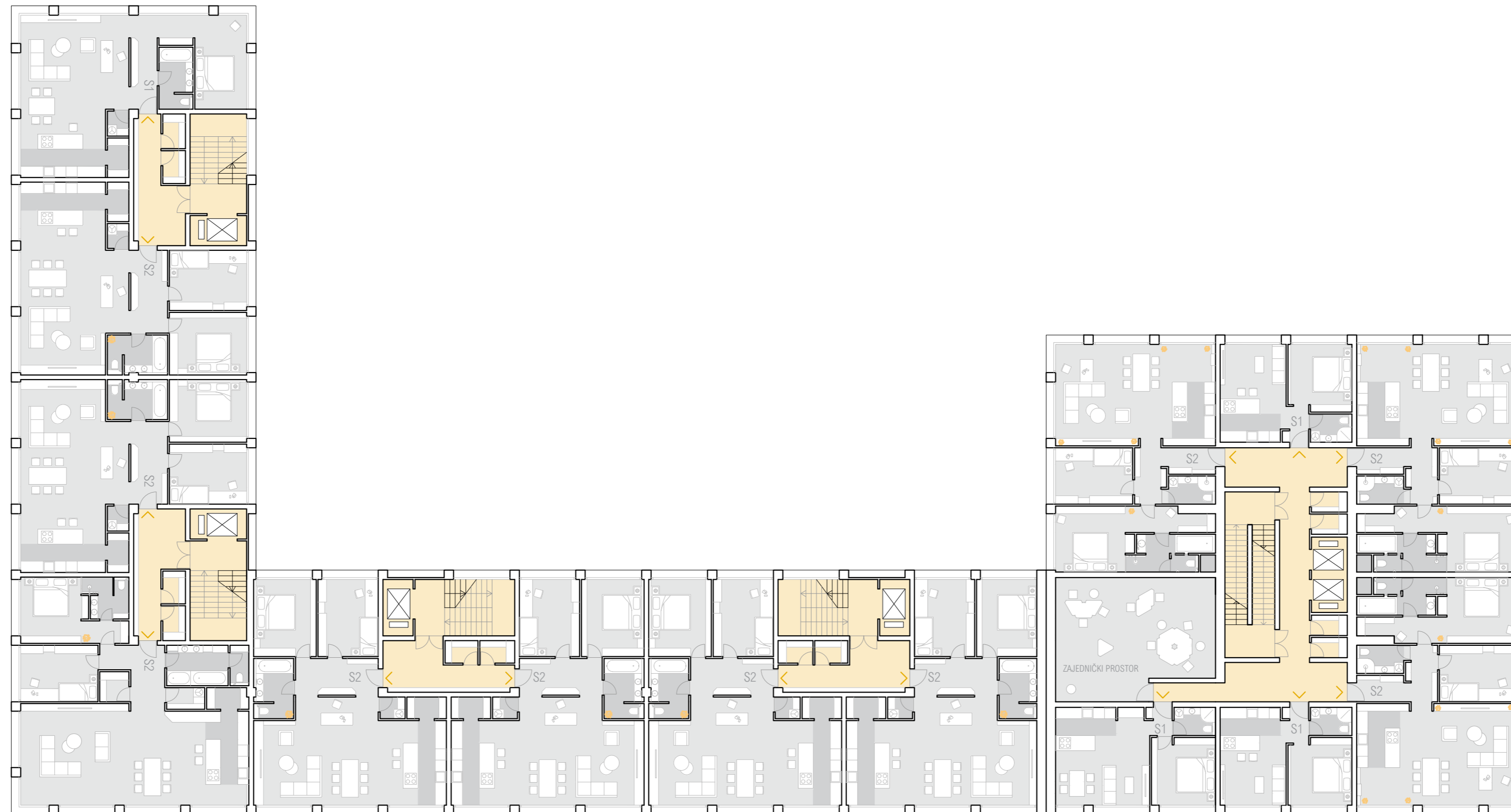

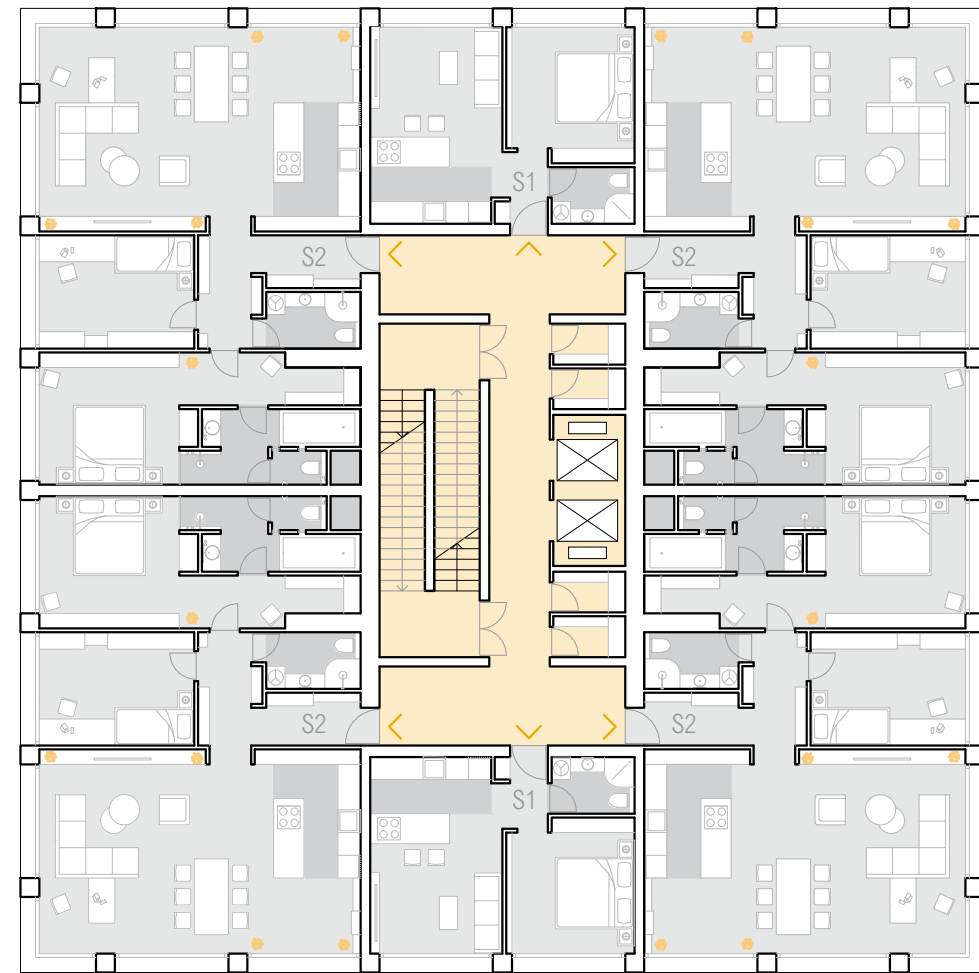
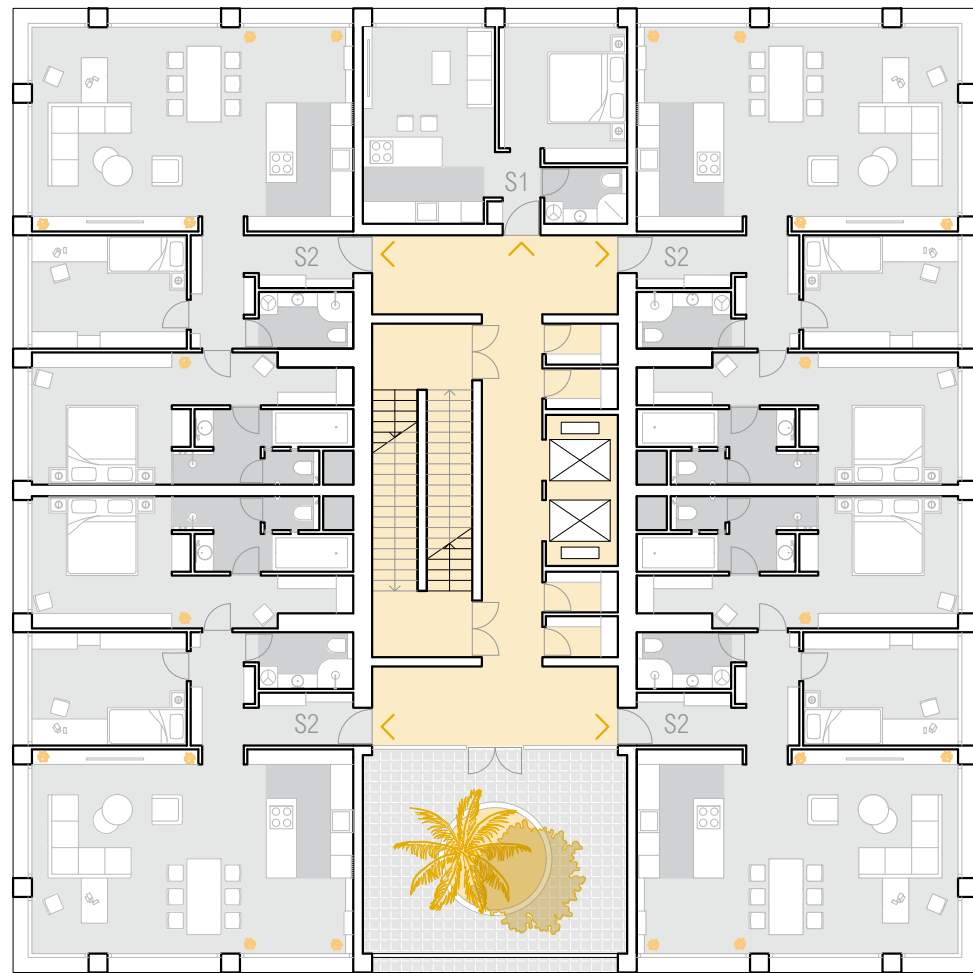

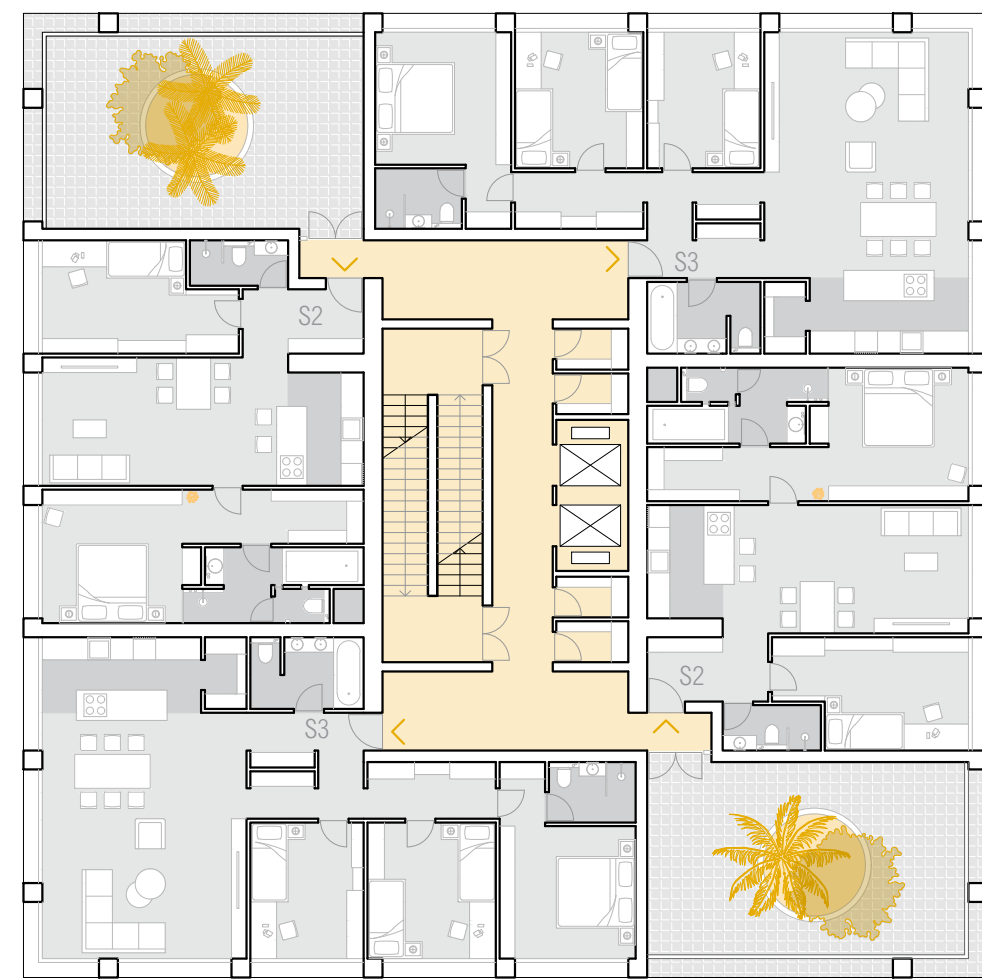
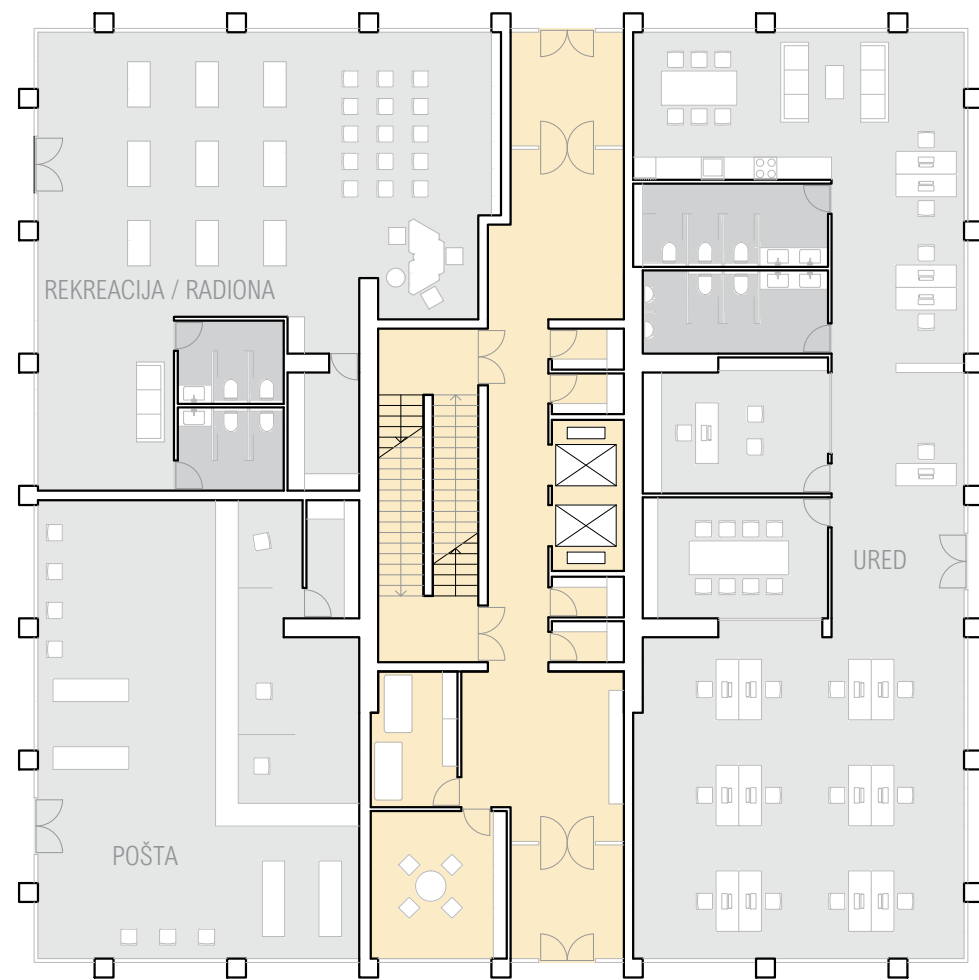

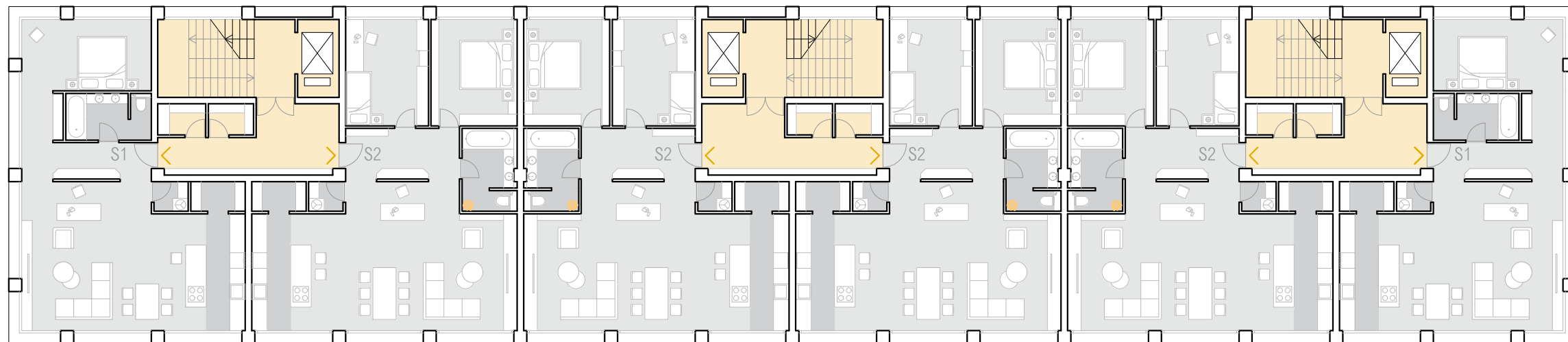

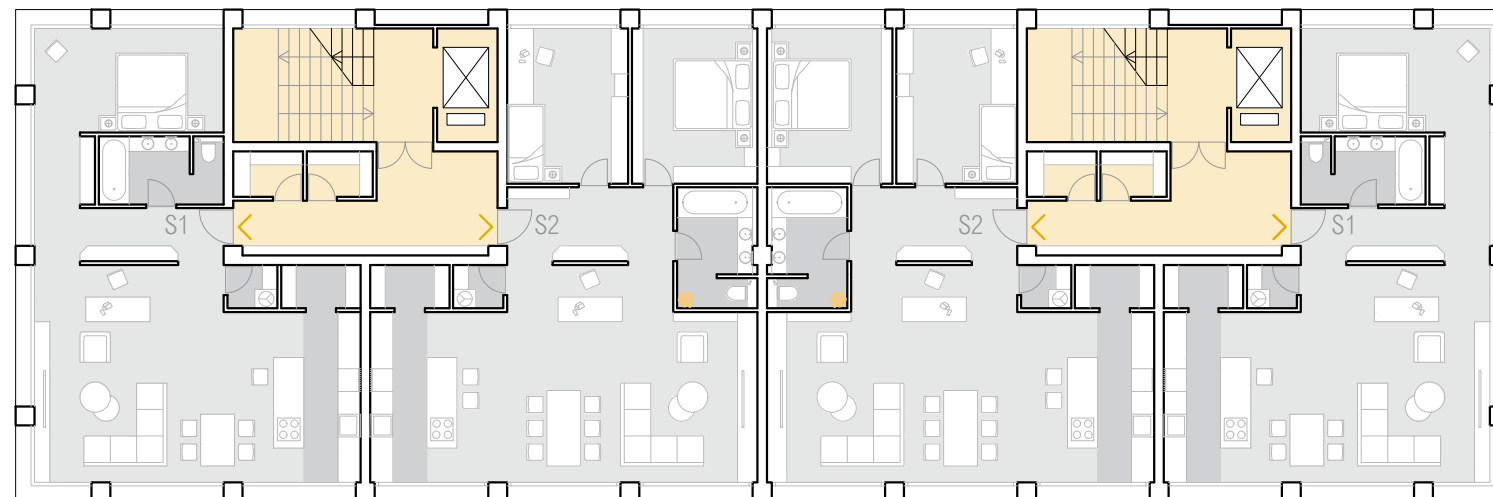

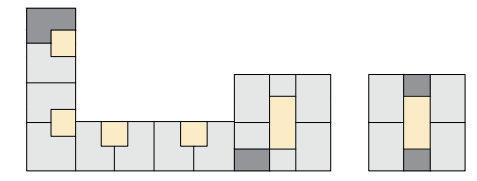

- 1. Ulaz
- 2. Dnevni boravak
- 3. Blagavaonica
- 4. Spavaća soba
- 5. Kuhinja
- 6. Kupaonica
- 7. Servisni prostor

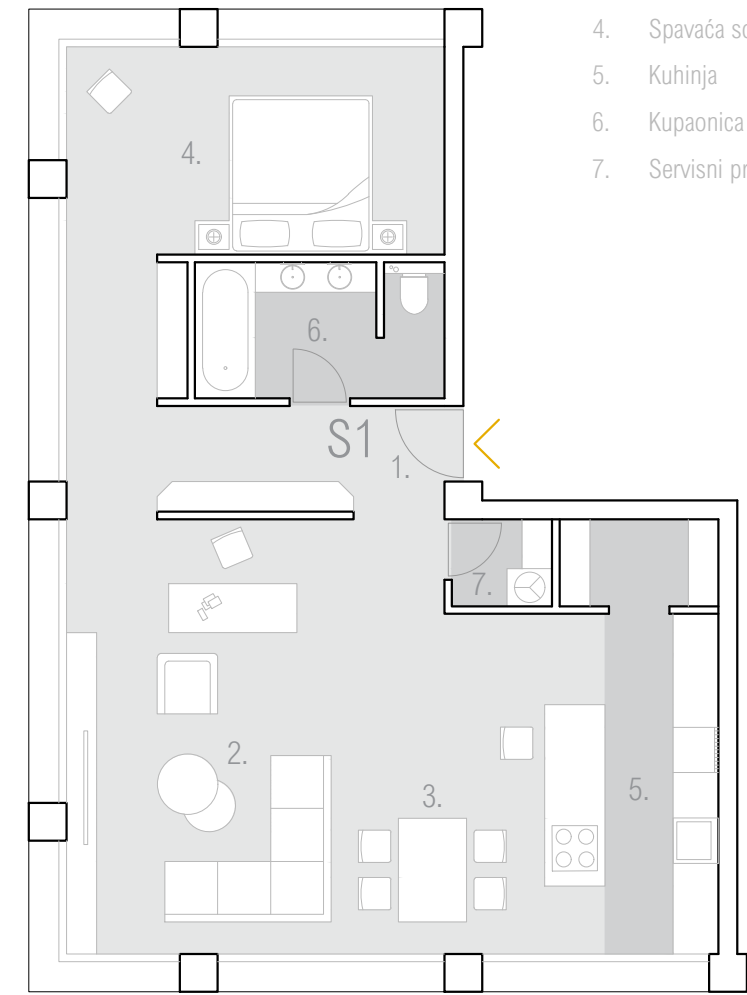
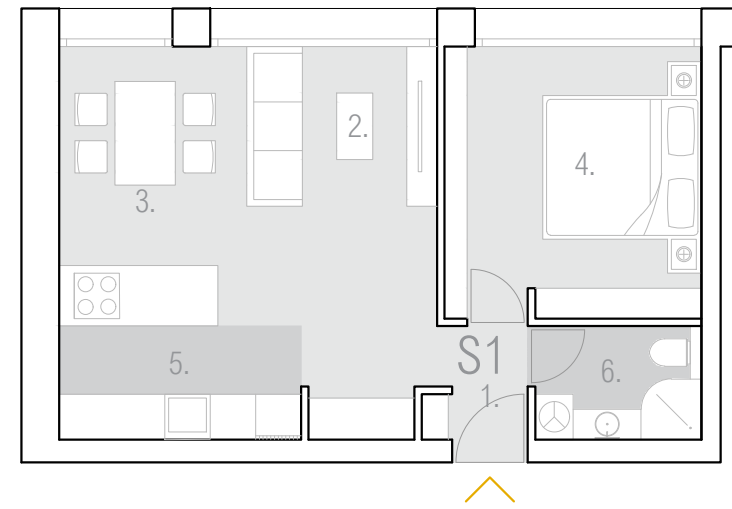
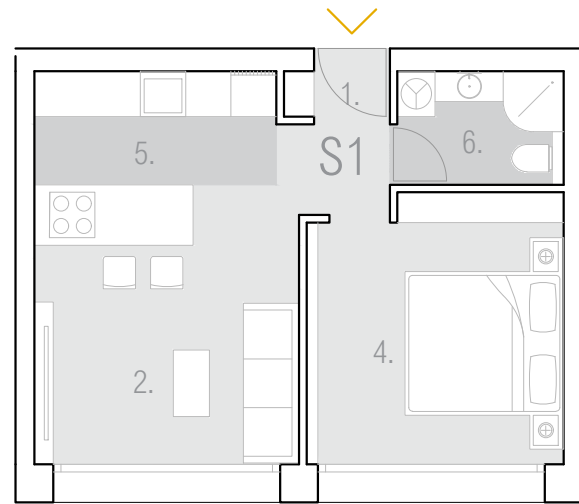

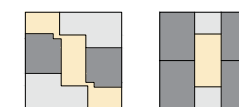

1. Ulaz
2. Dnevni boravak
3. Blagavaonica
4. Spavaća soba 1
5. Spavaća soba 2
6. Kuhinja
7. Kupaonica 1
8. Kupaonica 2

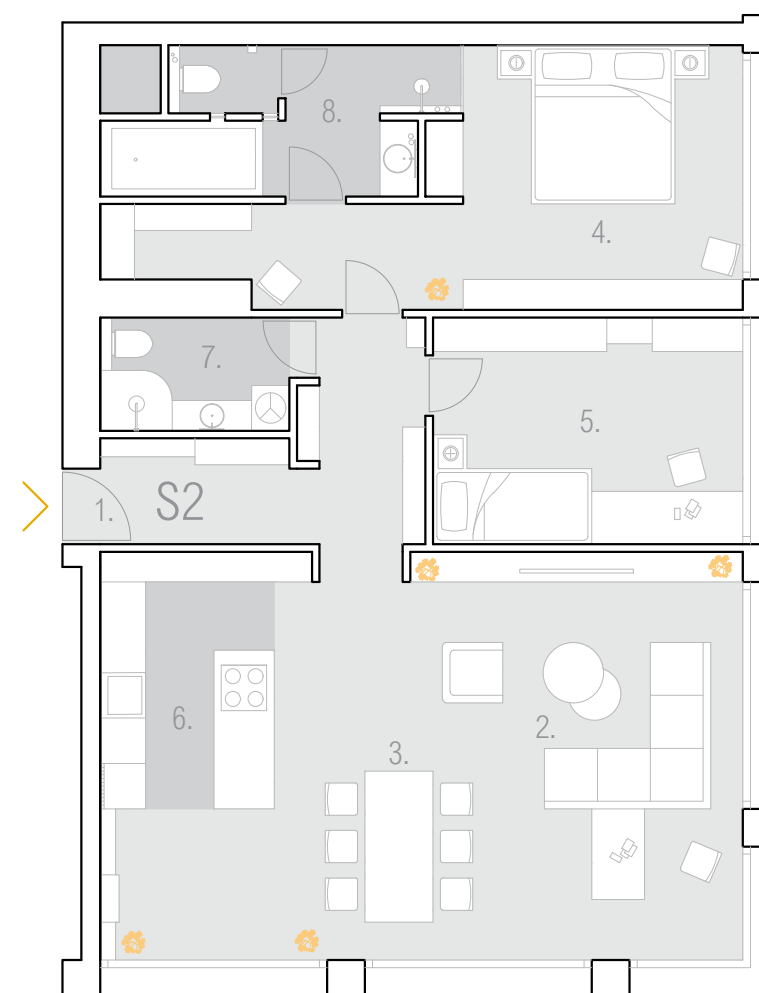
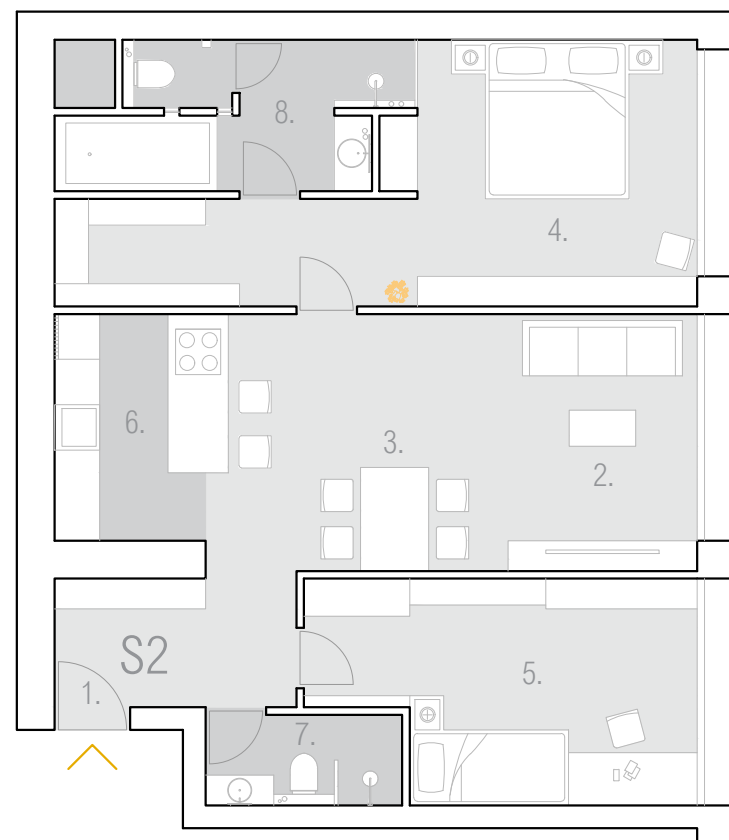

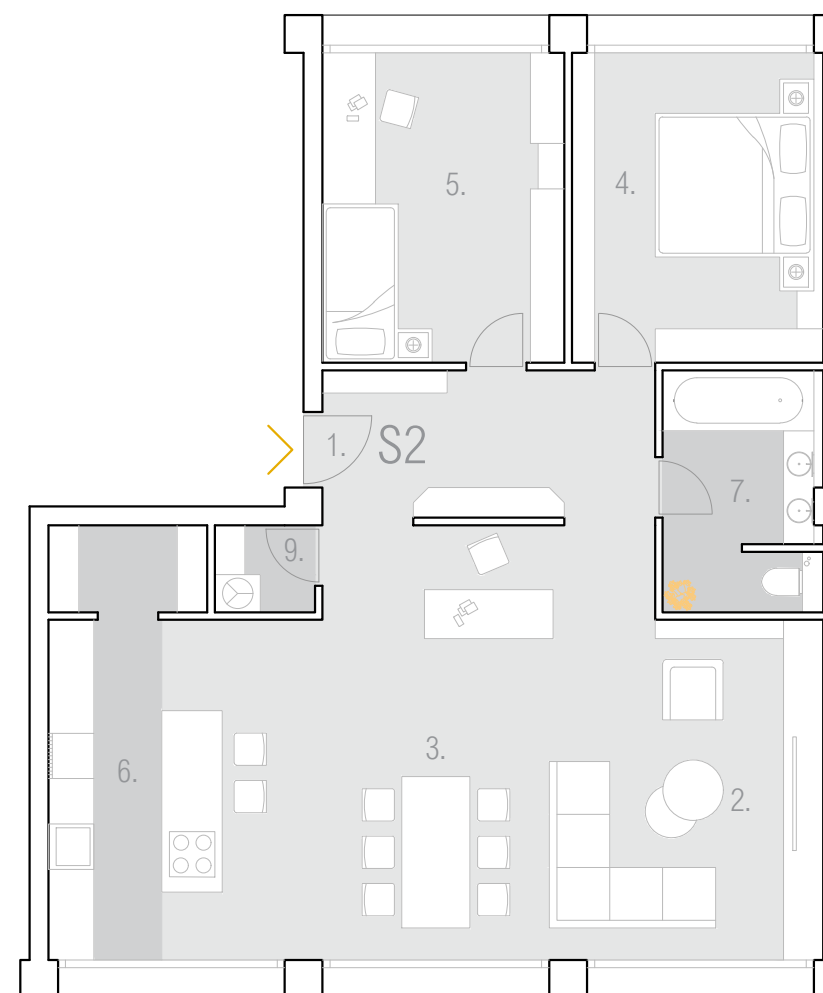
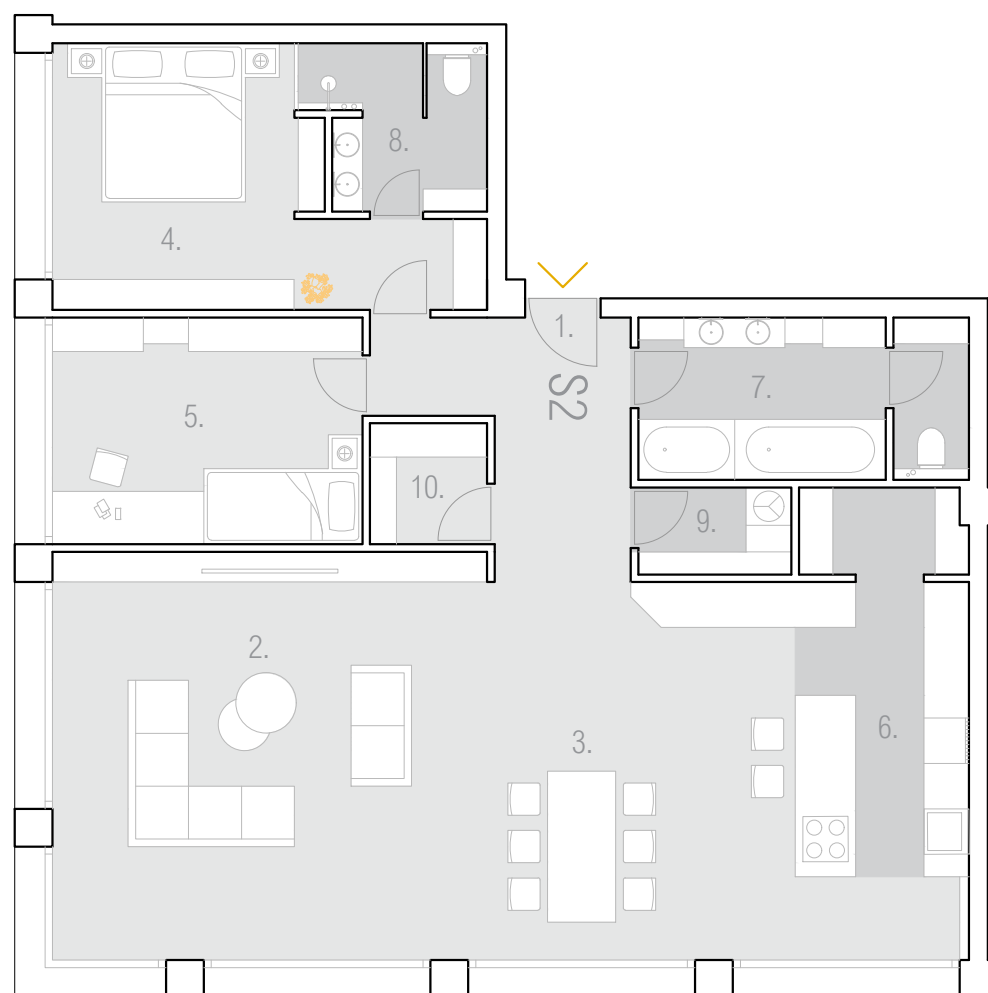
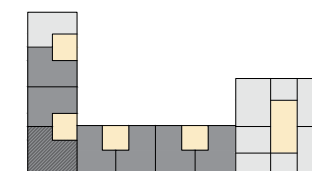

1. Ulaz
2. Dnevni boravak
3. Blagavaonica
4. Spavaća soba 1
5. Spavaća soba 2
6. Kuhinja
7. Kupaonica 1
8. Kupaonica 2
9. Servisni prostor
10. Ostava

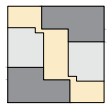

1. Ulaz
2. Dnevni boravak
3. Blagavaonica
4. Spavaća soba 1
5. Spavaća soba 2
6. Spavaća soba 3
7. Kuhinja
8. Kupaonica 1
9. Kupaonica 2

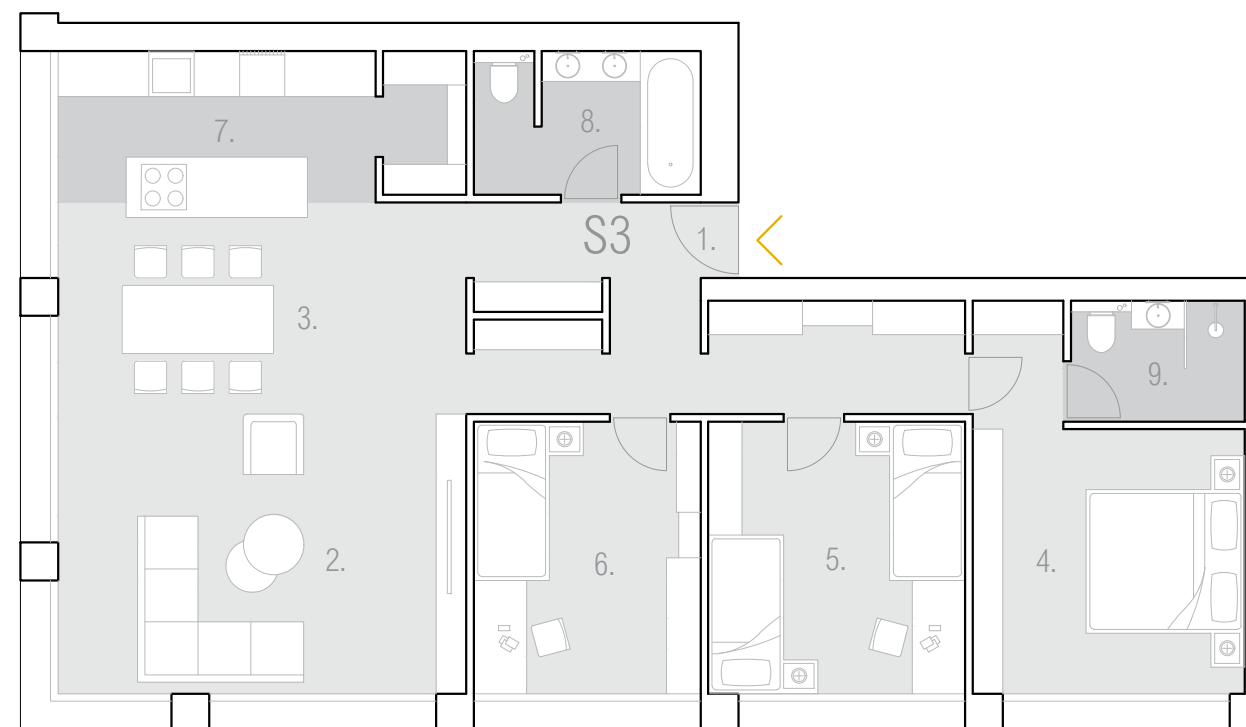

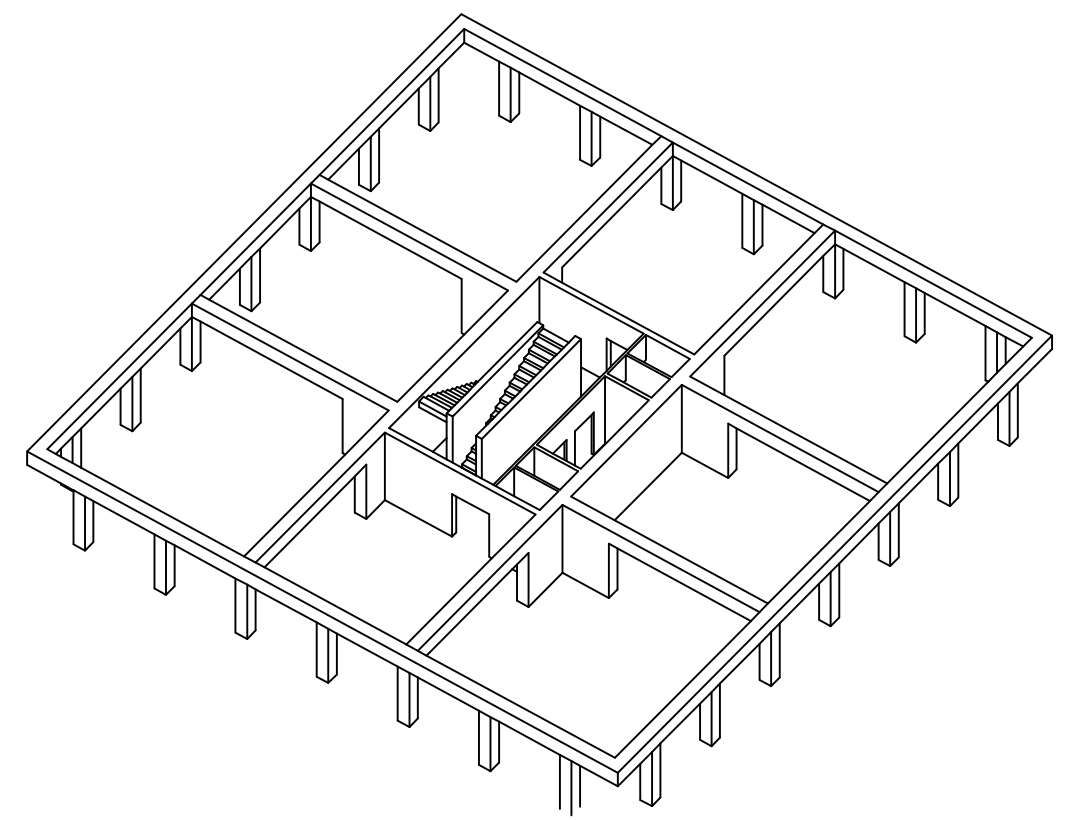
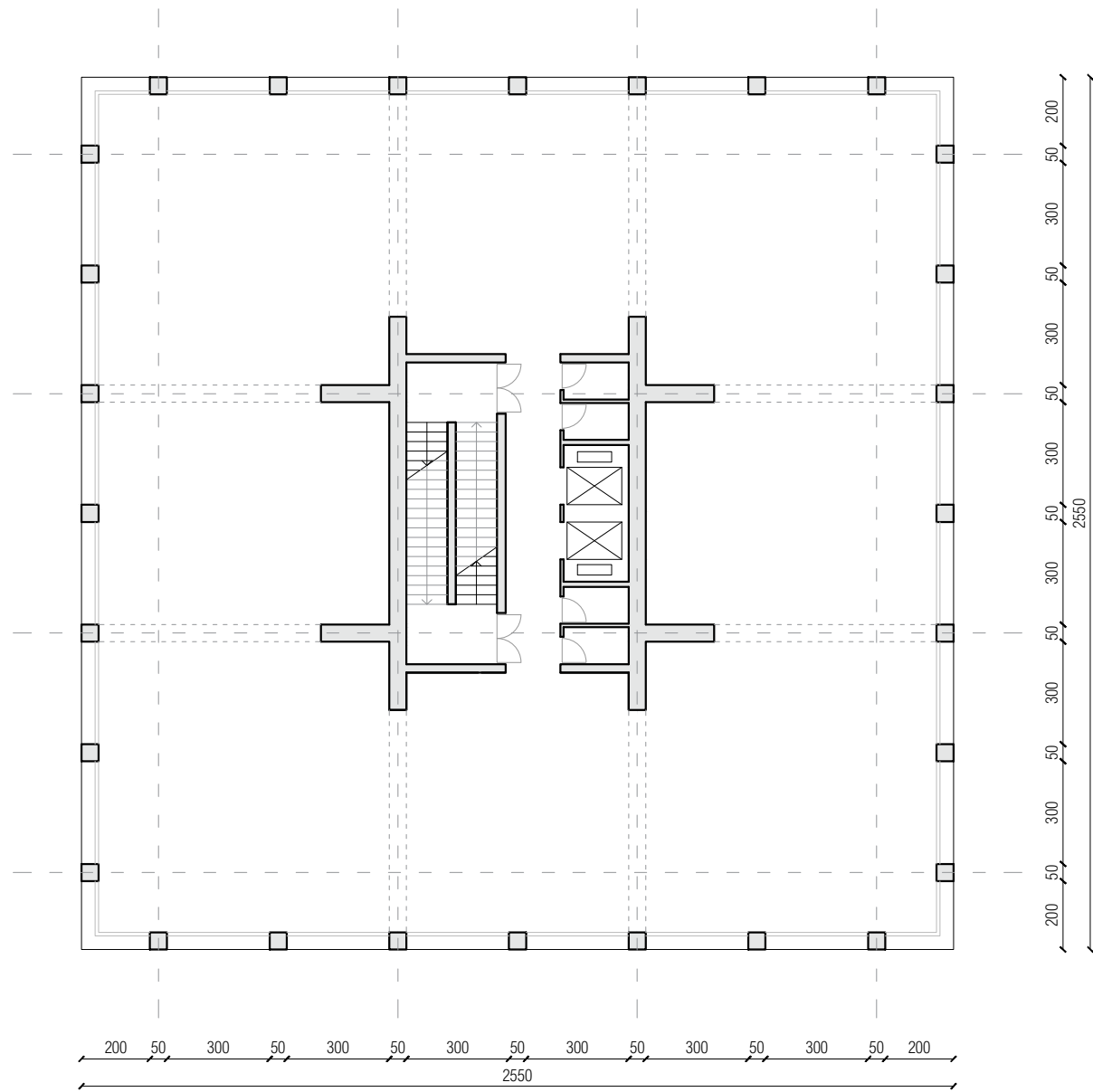

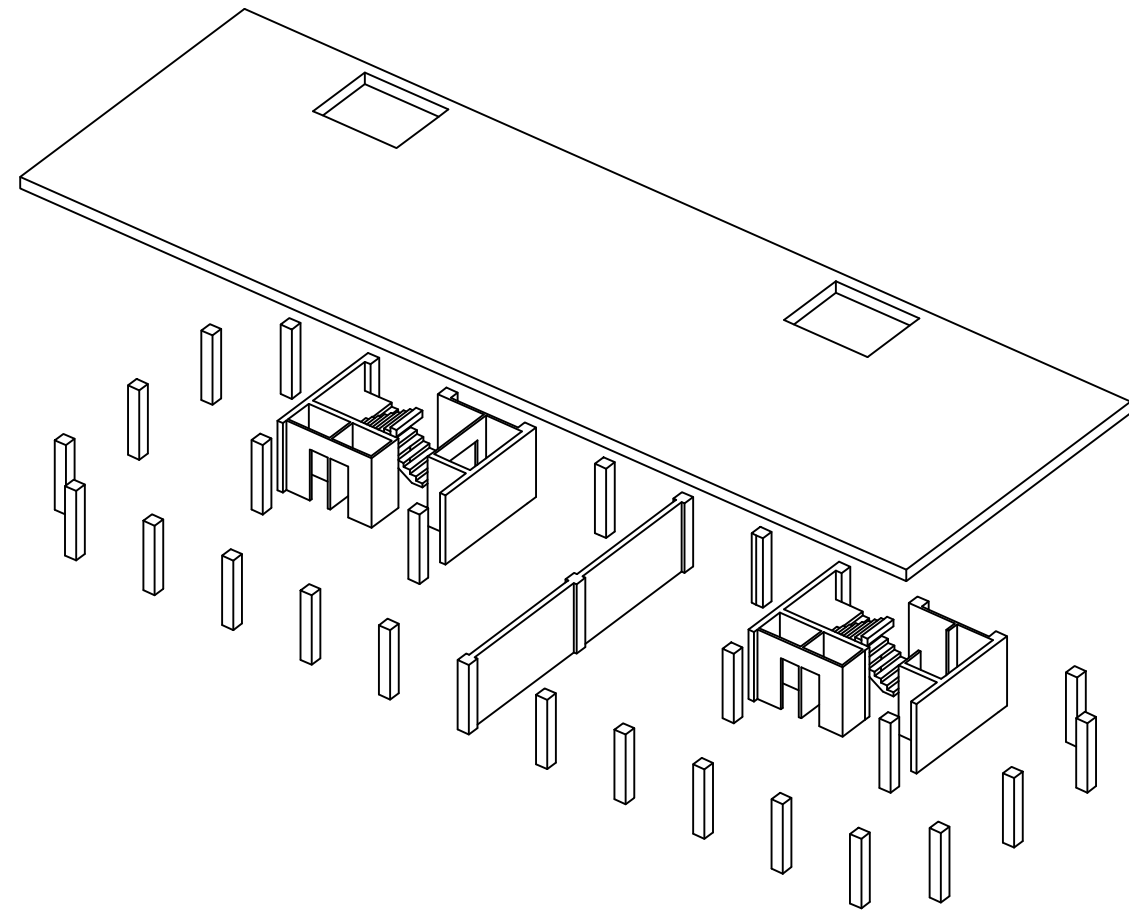
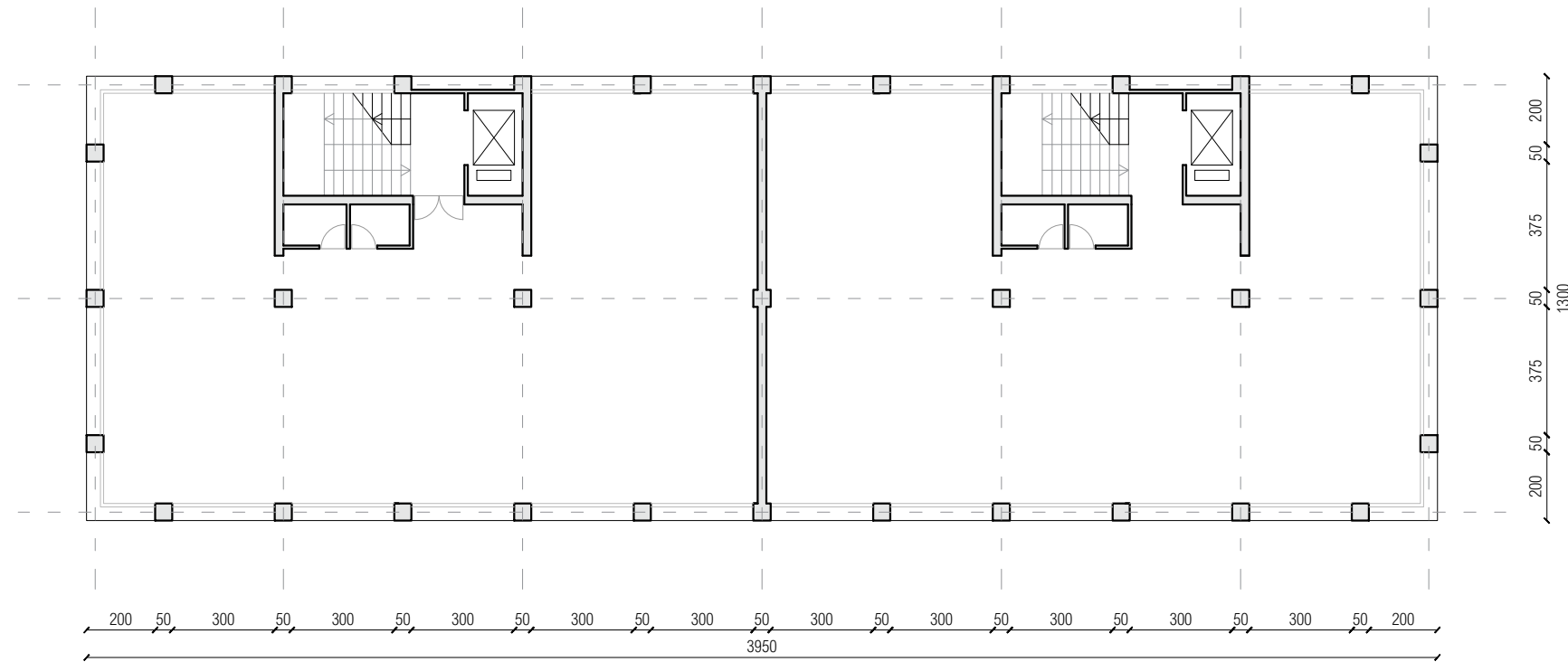

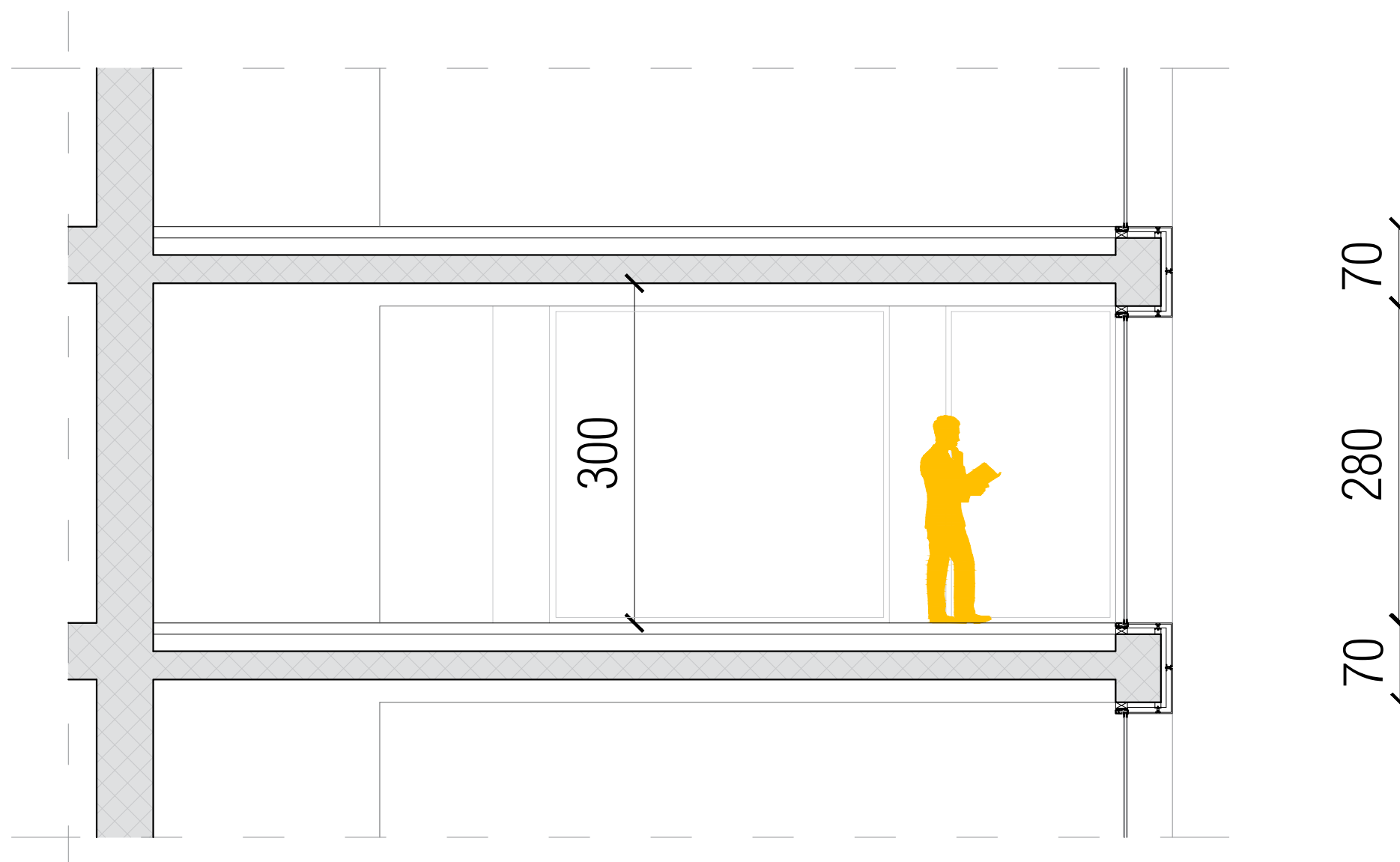



UNION









LUMION



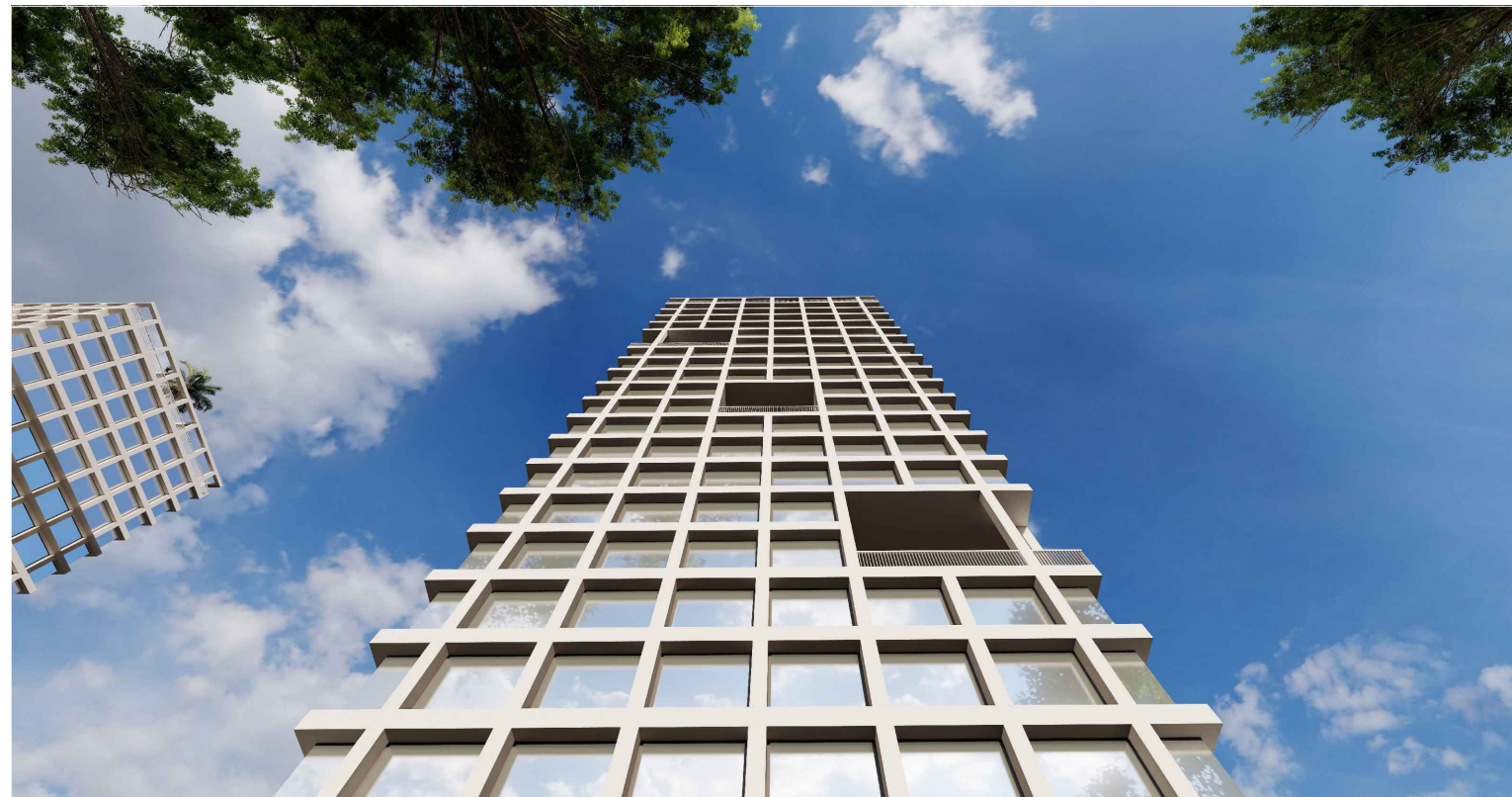

Zahvale svim profesorima i asistentima na prenesenom znanju kroz cijelo razdoblje studiranja.

Posebne zahvale mentoru profesoru Tomi Plejću, komentorici profesorici Ani Šverko
i konzultantu za konstrukciju profesoru Ivanu Baliću.

Velike zahvale idu mojim roditeljima koji su uvijek bili tu uz mene.

Hvala svima koji su mi davali poticaj i snagu na ovom putovanju.